

**Раҳматуллаев М. А., Каримов У. Ф.,  
Атаджанов Ж. А., Атаджанов Б. А.,  
Исломова Ҳ. Э.**

**АХБОРОТ КУТУБХОНА МУАССАСАЛАРИНИНГ  
АВТОМАТЛАШТИРИЛГАН ТИЗИМИ**

Автоматлаштирилган ахборот-кутубхона тизимидан  
фойдаланувчилар учун услубий қўлланма

Қайта ишланган ва тўлдирилган иккинчи нашр

Тошкент-2014

78.30

A 95

Услубий қўлланма **Тошкент Ахборот технологиялари университети** Илмий кенгаши томонидан, “Ахборотлаштириш ва кутубхонашунослик” таълим йўналиши ва “Ахборотлаштириш ва кутубхонашунослик” магистратура мутахассислиги ҳамда “Академик лицей ва касб-ҳунар коллежлари қошидаги ахборот ресурс марказлари ходимлари” учун услубий қўлланма сифатида нашрга тавсия қилинган.

**Масъул муҳаррир: профессор Т. С. Нусратов**

**Ахборот кутубхона муассасаларининг автоматлаштирилган тизими (ARMAT): услубий қўлланма / М. А. Раҳматуллаев, У. Ф. Каримов Ж. А. Атаджанов, Б. А. Атаджанов., Ҳ. Э. Исломова; масъул муҳаррир Т. С. Нусратов.- Тошкент:- E LINE PRESS. -2014.- 230 б.**

Услубий қўлланма “Ахборотлаштириш ва кутубхонашунослик” таълим йўналишида таҳсил олаётган талабаларга ва магистратура мутахассислиги бўйича таълим олаётган магистрантларга, АКМ, АРМ ва кутубхоналарни ахборотлаштириш соҳасида ишлаётган мутахассисларга, докторант, илмий-тадқиқотчиларга мўлжалланган. АРМ фаолиятида асосий ахборот жараёнларини автоматлаштиришга мўлжалланган ушбу тизим библиографик маълумотларни алмаштириш бўйича халқаро талабларга жавоб беради. Маълумотларни узатиш ва қайтариб олиш бўйича ISO 2709 халқаро стандартини тўла қўллаб-қувватлайди.

Мазкур услубий қўлланма “Корпоратив ахборот ресурс марказларининг автоматлаштирилган тизими” номли услубий қўлланманинг муаллифлар томонидан кейинги йилларда олинган илмий ва янги технологик ечимлар асосида қайта ишланган ва тўлдирилган нашри ҳисобланади.

© Раҳматуллаев М.

© Каримов У. Ф.

© Атаджанов Ж. А.

© Атаджанов Б. А.

© Исломова Ҳ. Э.

## Мундарижа

	Кириш.....	7
<b>1-Боб.</b>	<b>АХБОРОТ КУТУБХОНА МУАССАСАЛАРИНИНГ КОРПОРАТИВ ТАРМОҚДА ИШЛАШ ТЕХНОЛОГИЯСИ .....</b>	<b>11</b>
1.1.	Корпоратив ахборот-кутубхона тизимларида йиғма электрон каталог яратишнинг мақсад ва вазифалари	11
1.2.	ARMAT тизимининг афзалликлари.....	13
1.3.	Тизимни ишга тушириш ва унинг бош саҳифаси.....	14
1.4.	Каталоглаштирувчининг автоматлаштирилган иш ўрни.....	16
1.4.1.	Тизимни ахборот-кутубхона муассасасига мослаштириш.....	16
1.4.2.	Каталоглаштирувчининг АИЎ тизимдан фойдаланувчиларни рўйхатга олиш.....	17
1.5.	“Қидириш” орқали топилган библиографик ёзувни ўзини маълумотлар базасига кўчириб ўтказиш.....	19
1.5.1.	“Кенгайтирилган қидириш” орқали бошқа маълумотлар базасидан қидирилиб топилган библиографик ёзувни ўзининг маълумотлар базасига кўчириб ўтказиш.....	24
1.5.2.	“Электрон каталог” орқали БЁларни бошқа маълумотлар базасидан қидириб топиб ўзини базасига юклаш.....	26
1.6.	Тўлиқ матнли маълумотлар базасини экспорт/импорт қилиш.....	28
1.7.	Тизимдан фойдаланувчининг шахсий электрон кабинети.....	34
1.8.	ARMAT тизимида кўп аспектли қидирув бажариш.....	39
1.9.	Китоб бериш ва қайтариб олиш билан шуғулланадиган ходимнинг автоматлаштирилган иш ўрни.....	43
1.10.	Тизим администраторининг автоматлаштирилган иш ўрни.....	49
1.11.	<b>Комплектаторнинг автоматлаштирилган иш ўрни.....</b>	<b>51</b>
1.12.	Ахборот-ресурс марказларининг автоматлаштирилган тизимида библиографик маълумотларнинг хавфсизлигини таъминланиши .....	55
<b>2-Боб.</b>	<b>ЭЛЕКТРОН КАТАЛОГ МАЪЛУМОТЛАР БАЗАСИНИ ШАКЛЛАНТИРИШ.....</b>	<b>59</b>

## **1-4китобларни каталоглаштириш тугрисида маълумот кушиш керак**

2.1.	Бир муаллифли китоб библиографик тавсиф элементларини киритиш.....	75
2.2.	Икки муаллифли китоб библиографик тавсиф элементларини киритиш.....	80
2.3.	Уч муаллифли китоб библиографик тавсиф элементларини киритиш.....	84
2.4.	Тўрт ва ундан ортиқ муаллифли китоб библиографик тавсиф элементларини киритиш .....	89
2.5.	Қонунга оид материаллар (1-қисм) библиографик тавсиф элементларини киритиш.....	94
2.6.	Қонунга оид материаллар (2-қисм) библиографик тавсиф элементларини киритиш.....	98
2.7.	Диссертация автореферати библиографик тавсиф элементларини киритиш.....	101
2.8.	Диссертация библиографик тавсиф элементларини киритиш.....	105
2.9.	Нота нашрлари библиографик тавсиф элементларини киритиш.....	110
2.10.	Электрон ресурс библиографик тавсиф элементларини киритиш.....	114
2.11.	Патент хужжатларининг библиографик тавсиф элементларини киритиш.....	118
2.11.1.	Муаллифлари тўрт ва ундан кўп бўлган патент хужжатларини каталоглаштириш.....	121
2.11.2.	Бир, икки, уч муаллифли патент хужжатларини каталоглаштириш.....	124
2.12.	Давлат стандартлари (ГОСТ) библиографик тавсиф элементларини киритиш.....	127
2.13.	Карталарнинг библиографик тавсиф элементларини киритиш.....	131
2.14.	Бир муаллифли (сарлавҳасида формула мавжуд) китоб библиографик тавсиф элементларини киритиш.....	135
2.15.	Кўптомлик нашрларни каталоглаштириш технологияси.....	139
2.16.	Видеонашрларни каталоглаштириш.....	159
2.17.	Тасвирий нашрларни каталоглаштириш.....	163
2.18.	Умумий сарлавҳага эга бўлмаган турли муаллифлар	

	асарлари тўпламининг библиографик тавсиф элементларини киритиш.....	167
2.19.	Умумий сарлавҳага эга бўлмаган тўпламнинг библиографик тавсиф элементларини киритиш.....	172
2.20.	Бир муаллифнинг умумий сарлавҳага эга бўлмаган тўплами библиографик ёзувини шакллантириш.....	176
2.21.	Бир муаллифнинг умумий сарлавҳага эга бўлган асарлар тўпламини каталоглаштириш.....	180
2.22.	Энциклопедияларни каталоглаштириш.....	184
2.23.	Лўғатларнинг библиографик тавсиф элементларини киритиш.....	188
2.24.	Конференция материалларини каталоглаштириш.....	193
2.25.	Электрон каталог маълумотлар базасидаги библиографик ёзувларни таҳрирлаш	
2.26.	Электрон каталог базасини шакллантириш бўйича тавсиялар.....	197
<b>3-Боб.</b>	<b>ЭЛЕКТРОН РЕСУРСЛАР ЯРАТИШ</b>	
	<b>ТЕХНОЛОГИЯЛАРИ.....</b>	<b>198</b>
3.1.	Сканерлашда ишлатиладиган техника воситалари.....	198
3.2.	Матнларга ишлов беришга мўлжалланган дастурий воситалар.....	199
	Фойдаланилган адабиётлар.....	209

## Шартли қисқартмалар

1. АРМ - Ахборот-ресурс маркази
2. АКМ - Ахборот-кутубхона маркази
3. АИЎ - Автоматлаштирилган иш ўрни
4. АКАТ - Автоматлаштирилган кутубхона - ахборот тизими
5. АРМАТ - Ахборот ресурс марказининг автоматлаштирилган тизими
6. КАРМАТ - Корпоратив ахборот-ресурс марказининг автоматлаштирилган тизими
7. КБТ - Кутубхона библиографик таснифлагич
8. КШЭК - Китобхоннинг шахсий электрон кабинети
9. МББТ - Маълумотлар базасини бошқариш тизими
10. МБ - Маълумотлар базаси
11. MARC - Machine-Readable Cataloguing record – машина ўқий оладиган каталоглаштириш ёзуви
12. РЙЭКМ - Республика йиғма электрон каталоги маркази
13. ШЭК - Шахсий электрон кабинет
14. ИРБИС - Интеграллашган кутубхона ахборот тизими
15. ЎУК - Ўнли универсал классификация
16. ЙЭК - Йиғма электрон каталог
17. ЭК - Электрон каталог

## Кириш

Ўзбекистон Республикаси Президентининг “Республика аҳолисини ахборот-кутубхона билан таъминлашни ташкил этиш тўғрисида”ги Қарори Ўзбекистонда янги типдаги ахборот-ресурс ва ахборот кутубхона марказлари ташкил қилишга кенг йўл очган бўлса [1], 2011 йил 13 апрелда қабул қилинган “Ўзбекистон Республикасининг ахборот-кутубхона фаолияти тўғрисида”ги Қонуни ахборот кутубхона муассасалари инфратузилмасини замон талаблари асосида янгидан ташкил қилишга ҳуқуқий асос яратди [2]. Ўзбекистон Республикаси Президентининг 2011 йил 23 февралдаги “2011-2015 йилларда ахборот коммуникацион технологиялари асосида ахборот-кутубхона ва ахборот ресурслар билан хизмат кўрсатишни такомиллаштириш чора тадбирлари тўғрисида»ги ПҚ-1487 Қарори эса соҳани ривожлантиришга мўлжалланган Давлат дастурини тасдиқлаш ва амалга оширишга имконият яратди [3]. Ахборот-кутубхона фаолияти тўғрисидаги қонун ва давлат дастури ҳамда соҳани ривожлантиришга оид Ўзбекистон Республикаси Президенти қарорларини бажариш мақсадида Олий ва ўрта махсус таълим вазирлигининг 2012 йили 250 сонли ва 2013 йили 168 сонли буйруғлари чиқарилди.

“Ахборот-кутубхона фаолияти тўғрисида”ги Қонунда [2] ахборот-кутубхона фаолиятининг асосий вазифалари қуйидагича белгиланган:

- ✓ фойдаланувчиларнинг ахборот-кутубхона ресурсларидан фойдаланишини таъминлаш;
- ✓ фойдаланувчиларнинг интеллектуал, маънавий-ахлоқий, маданий ва таълим олиш эҳтиёжларини қаноатлантириш учун шарт-шароитлар яратиш;
- ✓ миллий маданиятни тиклашга ва янада ривожлантиришга кўмаклашиш, Ўзбекистон халқининг тарихий, маънавий ва маданий меросини сақлаш;
- ✓ ахборот-коммуникация технологиялари асосида ахборот-кутубхона ресурсларидан ўзаро фойдаланишни таъминлаш.

Янгидан ташкил қилинган ахборот-ресурс марказлари олдида қуйидаги вазифалар қўйилган:

- таълим муассасасининг ихтисослашувига мувофиқ асосан илмий-таълимга оид мазмундаги ахборот-кутубхона фондини шакллантиради ва унинг бут сақланишини таъминлайди;
- электрон кутубхона ва электрон каталогни шакллантиради;

- шахнинг маънавий бой ва баркамол ижодий ўсиши учун имкониятлар яратган ҳолда ўзидаги ва ўзидан узоқдаги ахборот-кутубхона ресурсларидан фойдаланиш асосида Ўзбекистон халқининг тарихий, маънавий ва маданий меросидан фойдаланувчиларни баҳраманд этади;
- ахборот-кутубхона ресурсларидан ўзаро фойдаланишни таъминлайди;
- бошқа ахборот-кутубхона муассасалари билан ҳамкорликни амалга оширади;
- йиғма электрон каталогни шакллантиришда иштирок этади;
- маданий, таълим, ахборот дастурлари ва лойиҳаларини ҳамда бошқа дастурлар ва лойиҳаларни биргаликда амалга ошириш учун таълим, илмий муассасалар ва архивлар, маҳаллий давлат ҳокимияти органлари, миллий маданият марказлари ва бошқа ташкилотлар билан ҳамкорликни ривожлантиради.
- Ахборот-ресурс марказлари қонун ҳужжатларига мувофиқ бошқа ваколатларни ҳам амалга ошириши мумкин.

Юқорида келтирилган вазифаларни бажаришда ахборот кутубхона муассасаларини автоматлаштиришга мўлжалланган дастурий воситаларнинг роли катта. Қўлланмада ахборот ресурс марказларининг автоматлаштирилган тизими (ARMAT) маълумотлар базасини шакллантириш методикаси келтирилган.

Мазкур услубий қўлланманинг мақсади ахборот кутубхона муассасалари ходимлари ва ОўЮ талабалари ҳамда ахборот кутубхона фаолияти билан шуғулланишни истаган коллеж ўқувчиларини автоматлаштирилган ахборот кутубхона тизими билан ишлашга ўргатиш, электрон каталог, йиғма электрон каталог маълумотлар базасини шакллантириш усуллариини ўзлаштиришга кўмаклашишдан иборат. Услубий қўлланмада ахборот кутубхона хизматини локал ва корпоратив тармоқ асосида ташкил қилиш ва корпоратив ҳамкорлик режимида ишлаш тўғрисида ҳам маълумотлар берилган.

Мазкур услубий қўлланма “Корпоратив ахборот ресурс марказларининг автоматлаштирилган тизими” номли услубий қўлланманинг муаллифлар томонидан кейинги йилларда олиб борилган илмий изланишлар натижасида олинган янги технологик ечимлар асосида қайта ишланган ва тўлдирилган наشري ҳисобланади. Қўлланмада автоматлаштирилган ахборот кутубхона тизими KARMAТ-Унинг янги версияси ARMAT-Унинг функционал имкониятлари тўғрисида маълумотлар берилган.

**Мазкур услубий қўлланмада аввалгисига қараганда қуйидаги мавзулар кенгрок ёритилди:**

1. Тизимни ахборот-кутубхона муассасасига мослаштириш.



2. Тўлиқ матнли маълумотлар базасини экспорт/импорт қилиш.
3. “Қидириш” орқали топилган библиографик ёзувни ўзини маълумотлар базасига кўчириб ўтказиш.
4. “Кенгайтирилган қидириш” орқали бошқа маълумотлар базасидан қидирилиб топилган библиографик ёзувни ўзининг маълумотлар базасига кўчириб ўтказиш.
5. “Электрон каталог” орқали БЁларни бошқа маълумотлар базасидан қидириб топиб ўзини базасига юклаш.
6. АРМАТ тизимида кўп аспекти қидирув бажариш.
7. Комплекаторнинг автоматлаштирилган иш ўрнида нашриётларнинг йиғма электрон каталогидан фойдаланиш.
8. Каталоглаштирувчининг АИЎ тизимдан фойдаланувчиларни рўйхатга олиш.
9. Видеонашрларни каталоглаштириш.
10. Тасвирий нашрларни каталоглаштириш.
11. Умумий сарлавҳага эга бўлмаган турли муаллифлар асарларининг тўпламини каталоглаштириш.
12. Умумий сарлавҳага эга бўлмаган тўпламнинг библиографик тавсиф элементларини киритиш.
13. Бир муаллифнинг умумий сарлавҳага эга бўлмаган тўплами библиографик ёзувини шакллантириш.
14. Бир муаллифнинг умумий сарлавҳага эга бўлган асарлар тўпламини каталоглаштириш.
15. Энциклопедияларни каталоглаштириш.
16. Лўғатларнинг библиографик тавсиф элементларини киритиш.
17. Конференция материалларини каталоглаштириш.
18. **Электрон каталог маълумотлар базасидаги библиографик ёзувларни таҳрирлаш**
19. Электрон ресурслар яратиш технологиялари.
20. Сканерлашда ишлатиладиган техника воситалари.
21. Матнларга ишлов беришга мўлжалланган дастурий воситалар.
22. **Ахборот-ресурс марказларининг автоматлаштирилган тизимида библиографик маълумотларнинг хавфсизлигини таъминланиши.**
23. Каталоглаштириш жараёнида баъзи маълумотлар тўлдирилган.
24. Сарлавҳа бўйича патент хужжатлари библиографик тавсиф элементларини киритиш.

25. Буюртмалар билан ишлаш, буюртманинг қабул қилинганлиги тўғрисида фойдаланувчига хабар бериш ва бажариш, берилган ҳужжатларни қайтариб олиш.

26. Қарздорлар билан ишлаш, фойдаланувчиларга берилган китоблар тўғрисида маълумот олиш.

Каталоглаштирилаётган ҳужжатларнинг кўринишига қараб MARC 21 формати майдон ва майдонистиларини тўлдириш усуллари берилган.

Мазкур услубий қўлланмада ARMAT тизимини ахборот кутубхона муассасаларида жорий қилишда маълумотномаларни тўлдиришга алоҳида эътибор қаратилди.

Каталоглаштирувчининг автоматлаштирилган иш ўрнида библиографик ёзувларни тахрирлаш имконияти яратилиши муносабати билан услубий қўлланмада бир ёки бир неча библиографик ёзувларда йўл қўйилган хатоликларни тўғрилаш ҳақидаги маълумотлар келтирилди.

Қўлланма йиғма электрон каталог яратишда иштирок этувчи ахборот кутубхона муассасалари учун йўриқнома вазифасини ҳам бажариши мумкин. Қўлланмада автоматлаштирилган ахборот кутубхона тизимларида ахборот хавфсизлиги масалаларига ҳам эътибор қаратилган.

Услубий қўлланма “Ахборотлаштириш ва кутубхонашунослик” таълим йўналишида таҳсил олаётган талабаларга ва магистратура мутахассислиги бўйича таълим олаётган магистрантларга, ахборот-кутубхона муассасаларини ахборотлаштириш соҳасида ишлаётган мутахассисларга, докторант ҳамда илмий-тадқиқотчиларга мўлжалланган. Қўлланма ARMAT тизими асосида электрон каталог базасини шакллантириш билан шуғулланаётган каталоглаштирувчиларга фойдали бўлишига умид қиламиз.

# 1.Боб. АХБОРОТ КУТУБХОНА МУАССАСАЛАРИНИНГ КОРПОРАТИВ ТАРМОҚДА ИШЛАШ ТЕХНОЛОГИЯСИ

## 1.1. Корпоратив ахборот-кутубхона тизимларида йиғма электрон каталог яратишнинг мақсад ва вазифалари

Ўзбекистон Республикасининг “Ахборот-кутубхона фаолияти тўғрисида”ги Қонунида бир қатор янги тушунчалар келтирилган [2]:

❖ **ахборот-кутубхона ресурси** — моддий объектда матн, овозли ёзув ёки тасвир тарзида қайд этилган ҳамда идентификациялаш, сақлаш ва фойдаланишни таъминлаш учун реквизитларга эга бўлган ахборот;

❖ **ахборот-кутубхона фаолияти** — ахборот-кутубхона муассасаларининг ахборот-коммуникация технологиялари асосида ахборот-кутубхона фондларини шакллантириш ва ахборот-кутубхона хизмати кўрсатишни ташкил этиш бўйича фаолияти;

❖ **ахборот-кутубхона фонди** — тизимлаштирилган ахборот-кутубхона ресурсларининг мажмуи;

❖ **ахборот-кутубхона хизмати кўрсатиш** — фойдаланувчиларнинг ахборот-кутубхона ресурсларидан фойдаланишини таъминлаш;

❖ **йиғма электрон каталог** — ахборот-кутубхона муассасаларининг электрон каталоглари мажмуи;

❖ **фойдаланувчи** — ахборот-кутубхона хизмати кўрсатилиши учун ахборот-кутубхона муассасасида рўйхатга олинган шахс;

❖ **электрон каталог** — тизимлаштирилган ахборот-кутубхона ресурслари рўйхатининг электрон шакли;

❖ **электрон кутубхона** — ахборот-кутубхона фондининг электрон шакли.

Корпоратив кутубхона тизимлари олдида турган муҳим масалалардан бири бу Йиғма электрон каталогни (ЙЭК) шакллантириш ва ундан барчанинг фойдаланишини таъминлашдир.

Йиғма электрон каталог – бу ахборот-кутубхона ресурси кўринишларидан бири бўлиб, у турли идораларга қарашли ўз ахборот-кутубхона ресурсларига эга ахборот кутубхона муассасаларининг ҳамкорлигида яратилади ва фойдаланилади.

ЙЭК яратишдан мақсад – ҳамкорликда нашрларни каталоглаштиришни ва классификациялаш, библиографик ёзувларни шакллантиришда такрорлашга йўл қўймаслик, йиғма библиографик маълумотлар базасини қўллаб - қувватлаш ва унга он-лайн киришни ҳамда библиографик ёзувлар билан алмашинувни таъминловчи тақсимланган ахборот тизимини яратишдир.

Унинг фаолият юритиши Республикадаги ахборот-кутубхона тармоғини ривожлантириш бўйича Ўзбекистон Республикасининг қонунлари, халқаро стандартлар ва ҳужжатларга асосланади ҳамда фуқароларни ахборот олишга бўлган ҳуқуқини таъминлайди.

ЙЭК яратиш ва ундан фойдаланиш бўйича ривожланган мамлакатлар тажрибаси шуни кўрсатмоқдаки, ЙЭК консорциумга бирлашган ахборот-кутубхона муассасалари томонидан яратилади. Бу бирлашма кутубхоналар бирлашмасининг энг самарали шаклидир.

ЙЭК (кейинги ўринларда – Консорциум) яратиш ва ундан фойдаланиш бўйича ахборот кутубхона муассасаларининг консорциуми ахборот кутубхона муассасаларининг ихтиёрийлик асосидаги бирлашмаси бўлиб, у ҳамкорликда электрон библиографик ресурслар яратиш ва биргаликда улардан фойдаланиш ғоясига асосланган. Консорциум фақат ЙЭК ривожлантириш эмас, балки, бошқа масалаларни ҳам ҳал қилишни мақсад қилиб қўйиши мумкин.

ЙЭК Консорциум иштирокчилари бўлмиш барча ахборот кутубхона муассасалар - иштирокчиларнинг умумий мулки ҳисобланади. Консорциум ўз фаолиятини ахборот-кутубхона фаолиятини тартибга солувчи Низом асосида ташкил этади.

ЙЭК маълумотлар базаси қандай шакллантирилади ва унда қандай кўринишдаги ахборот-кутубхона ресурсларига ишлов берилади?

ЙЭК маълумотлар базасини шакллантириш ахборот-кутубхона муассасалари ахборот-кутубхона фондига келиб тушаётган ахборот-кутубхона ресурслари тўғрисидаги библиографик ахборотларни автоматлаштирилган тарзда йиғиш, ишлов бериш, сақлаш орқали амалга оширилади. Консорциум иштирокчиларининг барчаси MARC21, UNIMARC, RUSMARC форматларини қўллаб-қувватловчи автоматлаштирилган ахборот кутубхона тизимларидан фойдаланишлари шарт.

ЙЭК нима учун яратилади?

ЙЭК яратишнинг асосий мақсад ва вазифалари қуйидагича:

1. Республиканинг ахборот ресурсларига эркин киришни, ахборот кутубхона муассасаларининг ЙЭК ва корпоратив тармоғи орқали қандай ахборот кутубхона ресурси қайси ахборот кутубхона муассасаларида мавжудлиги тўғрисида маълумот бериш ва унга кириш шартларини таъминлаш;
2. Электрон каталоглаштиришда такрорлашларни олдини олиш;
3. Фойдаланувчиларига ахборот кутубхона хизматларининг комплексини тақдим қилиш. (Ахборот ресурсларига масофадан киришни таъминлаш, статистик маълумотномаларни юритиш ва бошқалар);

4. Билимларнинг барча соҳалари бўйича сифатли библиографик маълумотларни тезкор тақдим қилиш;
5. Жойлашган жойидан қатъий назар барчани ахборотлар билан таъминлаш принципини амалга ошириш;
6. Ахборот ресурсларига рухсатсиз киришни олдини олиш ва ахборотларни ҳимоя қилишни таъминлаш. ЙЭК маълумотлар базасини қўллаб-қувватлаш юқори малакали администратор томонидан бажарилиши туфайли маълумотларни ўчиб кетишининг олди олинади.

## **1.2. АРМАТ тизимининг афзалликлари**

Ахборот-ресурс марказининг автоматлаштирилган тизими ахборот кутубхона муассасаларидаги асосий ахборот жараёнларини автоматлаштиришга мўлжалланган. Тизимнинг ички формати MARC 21 формати асосида яратилган. Тизим интерфейси уч тилда (ўзбек, рус ва инглиз) яратилган. Тизимдан фойдаланиш қулай бўлиб, у қуйидаги афзалликларга эга [4]:

1. Корпоратив каталоглаштириш технологиясининг мавжудлиги: тайёр библиографик ёзувлардан фойдаланиб тезда ва сифатли ўз ЭК базасини шакллантириш имкониятини яратади.
2. Тизимда китобхонларга масофадан хизмат кўрсатиш технологиясини амалга оширилганлиги: китобхонларнинг бевосита кутубхонага келмасдан электрон каталогдан фойдаланиб ва фойдаланмай буюртмалар бериш ва буюртмаларни қабул қилинганлиги, уларнинг бажарилиши тўғрисидаги ахборотларни олиш имкониятини яратган.
3. Тизим библиографик тавсиф яратишда Ўзбекистонда ишлаб чиқилган (халқаро) стандартлар тизимига риоя қилади.
4. Тизим ишлатиш учун жуда қулай бўлиб, у Ўзбекистон кутубхоначиларининг бугунги кундаги малака ва кўникмаларини эътиборга олиб яратилган.
5. Тизимдан фойдаланувчилар учун содда ва барчага тушунарли тилда мультимедиали услубий қўлланма яратилган.
6. Тизимни татбиқ қилиш, АКМ, АРМ ва кутубхона ходимларини тизимни бошқаришга ўргатиш мақсадида махсус ўқув курслари ташкил қилинган. Келажакда масофадан ўқитиш тизимини ишга тушириш мўлжалланмоқда.
7. Тизим таркибига киритилган майдонларни яратувчи махсус “Конструктор” ихтиёрий типдаги ва керакли хоссага эга бўлган майдонларни

туза олади. Бу эса ўз навбатида ички ва ташқи форматларни кутубхона технологияларига мослаб лойиҳалаш имкониятини яратади.

8. Электрон каталог базасини шакллантирувчи каталоглаштирувчи учун ЭК майдонларига киритилаётган маълумотлар тўғрисида ахборот (ёрдам) берилган. Майдонга киритилаётган маълумотлар шакли мисоллар орқали кўрсатилган.

9. Электрон каталог базасини шакллантиришда маълумотномалар (динамик базалар)дан фойдаланиш ЭК базасини тўлдириш жараёнини тезлаштиради ва тайёр маълумотлардан фойдаланиш йўлга қўйилганлиги туфайли хатоликлар камаяди.

10. Тизим ахборотларни АКАТ базасига киритишда ва уларни тармоқ бўйича узатишда халқаро кутубхона-библиографик ва коммуникатив форматларни, таснифлаш тизимлари ҳамда кодлаштириш қоидаларини (КБТ, ЎУК, UNIMARC, MARC21, USMARC ва бошқаларни) қўллаб-қувватлайди. Бу эса ўз навбатида бошқа тизимлардан библиографик ёзувларни кўчириб олиш ва жаҳон ахборот-кутубхона тармоғи билан интеграллашувига имконият яратади.

11. Тизим электрон каталогига кўп томлик китоблар ва даврий нашрлар библиографик тавсиф элементларини киритишда ўзига хос технологияга эга.

12. Маълумотлар базасига рухсатсиз киришни олдини олувчи технологиялардан кенг фойдаланилган.

13. SQL-инекциядан сақланишнинг турли хил усулларидадан фойдаланилган.

14. «PDO – PHP Data Objects –бир неча маълумотлар базалари билан ишлашнинг универсал усулларидадан фойдаланилган.

### **1.3. Тизимини ишга тушириш ва унинг бош саҳифаси**

Тизим локал ва глобал тармоқларда, IBM PC компьютерларининг Windows XP операцион тизимида ишлай олади. Тизим аппарат воситаларига нисбатан ҳеч бир қўшимча талаблар қўймайди.

Тизимнинг дастурий таъминоти PHP технологиясида, маълумотлар базаси сифатида эса МББТ (маълумотлар базасини бошқариш тизими) MySQL ишлатилган. Бундан ташқари тизимни ишлатиш учун Apache веб сервери керак бўлади. Юқорида санаб ўтилган Apache веб сервери, PHP технологияси ва МББТ MySQL ларнинг барчаси очиқ системалардир, яъни ишлатиш ва ўзгартириш бепул. Ҳозирда юқоридаги тизимларнинг барчаси АРМАТ тизими таркибига компонент сифатида киритилган. Тизим керакли дастурларни сошлаш ва ўрнатишни автоматик тарзда бажаради,

фойдаланувчидан уларни ўрнатиш ёки созлаш каби ишларни бажариш талаб қилинмайди.

- Тизим электрон каталогининг маълумотлар базаси адабиётларнинг библиографик ва технологик тавсифидан иборат бўлиб, баъзи бир ҳолларда библиографик тавсифга тўлиқ матн ҳам боғлаш имконияти яратилган;

- Агар библиографик ёзувга адабиётнинг тўлиқ матни киритилган бўлса, у ҳолда ўша тўлиқ матн форматини кўрсата оладиган матн муҳаррирлари керак бўлади (агар тўлиқ матн \*.doc форматида бўлса, Microsoft Word матн муҳаррири, \*.pdf форматида бўлса, Acrobat Reader дастурий таъминотлари керак бўлади);

- Тизим электрон каталогини самарали шакллантириш учун махсус динамик ва статик луғатлардан фойдаланилган (нашриётлар, шаҳарлар номлари, нашрларнинг асосий матн тиллари, индивидуал шахслар номлари, КБК ва УЎК индекслари, муаллиф белгиси ва бошқалар).

Тизимни ишга тушириш учун Иш столининг пастки қисми ўнг томонида пайдо бўлган **К** пиктограммага сичқончанинг ўнг тугмаси билан чертилади. Натижада, “Ochish” ва “Chiqish” сўзлари ёзилган панел пайдо бўлади. “Ochish” сўзига сичқонча билан чертиш натижасида ARMAT тизими ишга туширилади. Тизим ишини тугаллаш учун “Chiqish” сўзига сичқонча билан чертиш кифоя. Тизимнинг бош саҳифаси қуйидаги 1-расмда келтирилган.

### Тизимнинг бош саҳифаси



1-расм.

Тизимдан фойдаланувчилар “Qidirish” ва “Kengaytirilgan qidirish” тугмаларини чертиб библиографик тавсиф элементлари бўйича қидириш имкониятини берувчи саҳифага ўтишлари мумкин (2-расм).

2-расм.

Интерфейсдаги “Muassasa” майдонида маълумотномадан керакли АРМ ёки АКМ номи танланади ва “Qidirish” тугмаси босилади. Натижада, қидирилатган АРМ ёки АРМга тегишли бўлган ҳужжатлар тўғрисидаги маълумотларга эга бўламиз.

#### 1.4. Каталоглаштирувчининг автоматлаштирилган иш ўрни

*Каталоглаштирувчининг АИЎ* асосан тизимнинг электрон каталоги (ЭК) базасини шакллантиришга мўлжалланган бўлиб, бу ерда кутубхона фондига келиб тушаётган адабиётларга библиографик ишлов бериш, библиографик ёзувларни импорт қилиш ва китобхонларнинг электрон формуляри яратилади. Маълумотлар ЭК базасига клавиатура ёрдамида кўлда терилиб, киритилади ва айни пайтда ЭК базасини шакллантиришда аввалдан тайёрланган библиографик ёзувлар базасидан ўз ЭК базасини яратишда фойдаланиш имконияти ҳам яратилган. Демак, АРМАТ тизими билан ишлайдиган АКМ, АРМ ва кутубхоналар ўз ЭК базаларини шакллантиришда тайёр электрон библиографик ресурслардан фойдаланиш имкониятига эга бўладилар. Бу эса ўз навбатида ЭК яратиш жараёнини тезлаштиради, унинг сифатли бўлишига олиб келади. Фонддаги бир китобнинг библиографик тавсиф элементларини ЭК базасига киритиш учун ўртача 15-25 дақиқа сарф бўлаётганлигини назарда тутадиган бўлсак, АРМАТ тизимидан фойдаланишнинг нақадар афзаллигини тушуниб етамиз. Тизим Web технологияларининг сўнгги ютуқларидан фойдаланиб яратилганлиги туфайли АРМАТнинг махсус модули АКМ, АРМ ва кутубхоналарнинг электрон



библиографик ресурсларини Интернет тармоғида тақдим қила олади [4,5,6,7,8].

Каталоглаштирувчининг АИЎ асосан уч функцияни бажаради: китобхонлар тўғрисидаги маълумотларни ва АРМ фондидаги ҳужжатларнинг библиографик тавсиф элементларини электрон каталог базасига киритади, яъни электрон каталог базасини шакллантиради ҳамда тайёр библиографик ёзувларни тегишли маълумотлар базасига импорт қилиб олади. Агарда, тавсифланаётган китобнинг электрон шакли мавжуд бўлса, тизимда тўлиқ матнли маълумотлар базаси шакллантирилади. Тўлиқ матн куйидаги форматларда сақланган бўлиши мумкин:



Каталоглаштирувчининг автоматлаштирилган иш ўрнини ишга тушириш учун “Login”, “Parol” майдонларига мос равишда “cat” “11” қийматларини берамиз.

АРМни замонавий талаблар асосида ташкил қилишда унинг электрон каталоги базасини шакллантириш муҳим аҳамият касб этади. Зеро, электрон каталог, АРМнинг энг муҳим элементи ҳисобланади. АРМ фондини локал ва глобал тармоқларда тақдим қилиш, буюртмалар бериш, уларни автоматик равишда ҳисобга олиш, китоб бериш ва қайтариб олиш, АРМ статистикасини юритиш АРМ фондини тўлдириш каби бир қатор жараёнларнинг автоматлаштирилишида ЭК энг асосий роллардан бирини ўйнайди. Шунинг учун ҳам АРМ электрон каталогини шакллантириш анаънавий кутубхонани ахборот-ресурс марказига айлантиришдаги дастлабки қадамлардан бири ҳисобланади.

#### **1.4.1. Тизимни ахборот-кутубхона муассасасига мослаштириш**

Автоматлаштирилган ахборот кутубхона тизимларини ахборот кутубхона муассасалари қошидаги АРМга жорий қилиш учун дастлаб, тизим таркибидаги маълумотномалар базасига жорий қилинаётган ташкилот тўғрисидаги маълумотларни киритишдан бошлаш зарур. Автоматлаштирилган ахборот кутубхона тизими таълим муассасаси таркибидаги ахборот ресурс марказига жорий қилинаётганда, автоматлаштирилган тизим таркибидаги “Фанлар”, “Факультет”, “Кафедра”, “Гуруҳ”, “Фонд номлари” маълумотномалар

таркибидаги маълумотлар ҳар бир таълим муассасасининг ўзи учун алоҳида мавжуд бўлади.

Маълумотномалар базасига таълим муассасасига оид маълумотларни киритиш автоматлаштирилган ахборот кутубхона тизимидаги “Каталоглаштирувчи”нинг автоматлаштирилган иш ўрнида бажарилади. Қуйида ахборот ресурс марказларининг автоматлаштирилган тизимини (АРМАТ) аниқ бир таълим муассасасига мослаштиришни кўриб чиқайлик.

АРМАТ дастури ишга туширилгач, унинг бош саҳифасидаги “Логин” ва “Парол” майдонларига мос равишда “cat” ва “11” қийматларни киритамиз ва “Кириш” тугмасини босамиз (3-расм).

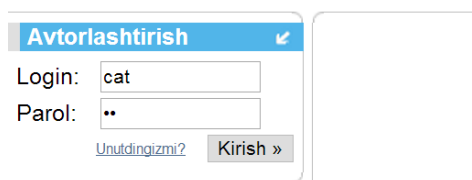

3-расм. Тизимнинг бош саҳифасидан автоматлаштирилган иш ўринларига кириш.

Натижада Каталоглаштирувчининг автоматлаштирилган иш ўрнига киришимиз (4-расм).

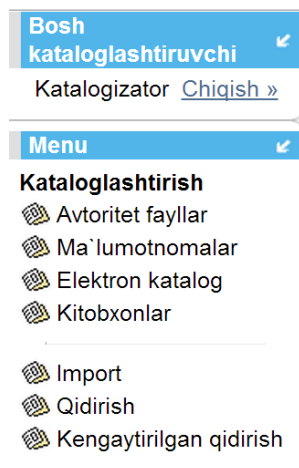

4-расм. Каталоглаштирувчининг АИЎ менюси.

Бу ердаги “Маълумотномалар” тугмасини босиш орқали маълумотномалар базалари билан ишлайдиган деразага ўтиш имкониятига эга бўламиз (5-расм).

**Bosh kataloglashtiruvchi**  
Katalogizator [Chiqish »](#)

**Menu**

**Kataloglashtirish**

- Avtoritet fayllar
- Ma'lumotnomalar
- Elektron katalog
- Kitobxonlar

---

- Import
- Qidirish

**Ma'lumotnoma**

Kod	Nomi	
fanlar	Fanlar	
inv_base	Fond nomlari	
r_faculty	Kitobxonlar fakultetlari	
r_group	Kitobxonlar guruhlari	
r_kafedra	Kitobxonlar kafedrali	

5-расм. Тизимни аниқ бир АРМга мослаштириш учун тўлдирилиши зарур бўлган маълумотномалар.

Бу ердаги “Fanlar”, “Fond nomlari”, “Kitobxonlar fakultetlari”, “Kitobxonlar guruhlari” ва “Kitobxonlar kafedrası” маълумотномаларини тўлдиришни кўриб чиқайлик.

Дастлаб, “Fanlar”, маълумотномасини тўлдиришни кўриб чиқамиз. Бунинг учун “Fanlar”, сўзининг ўнг томонидаги тугмачага сичқонча билан чертамиз (6-расм). Натижада “Fanlar”, маълумотномасини тўлдириш имкониятини берувчи саҳифага ўтамиз (7-расм).

**Bosh kataloglashtiruvchi**  
Katalogizator [Chiqish »](#)

**Menu**

**Kataloglashtirish**

- Avtoritet fayllar
- Ma'lumotnomalar
- Elektron katalog
- Kitobxonlar

---

- Import
- Qidirish

**Ma'lumotnoma**

Kod	Nomi	
fanlar	Fanlar	
inv_base	Fond nomlari	
r_faculty	Kitobxonlar fakultetlari	
r_group	Kitobxonlar guruhlari	
r_kafedra	Kitobxonlar kafedrali	

6-расм. “Fanlar” маълумотномасини тўлдиришга кириш.

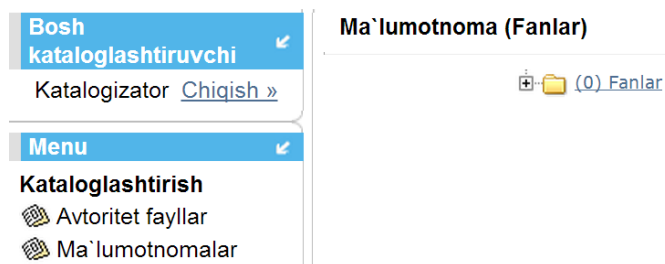

7-расм. “Fanlar” маълумотномасининг бош саҳифаси.

Бу ердаги “+” белгисига сичқонча билан чертсак таълим муассасаси ўқув режасидаги фанлар рўйхатини шакллантиришга имконият яратадиган деразага ўтамиз (8-расм).

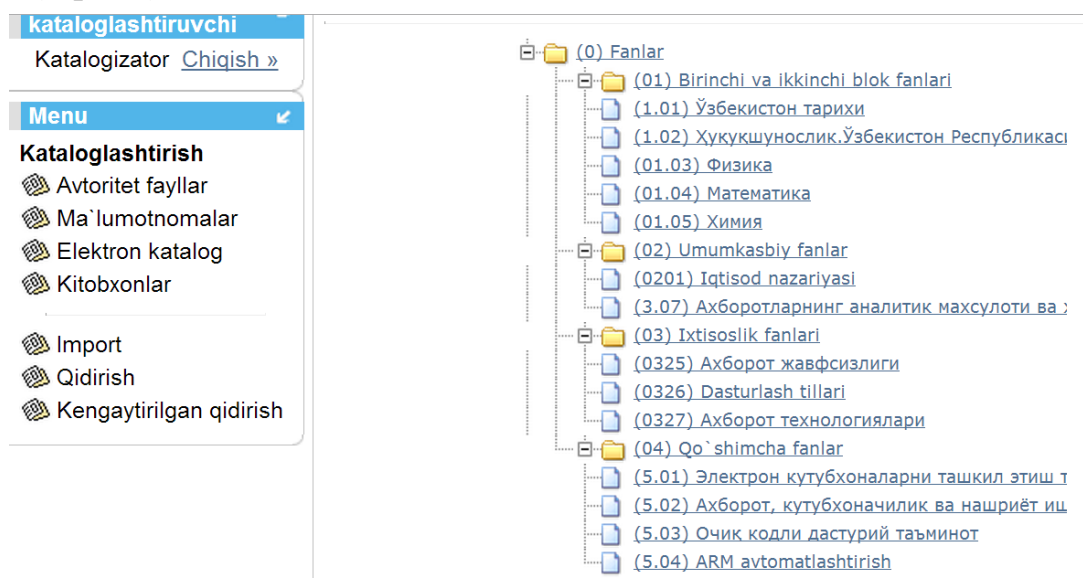

8-расм. “Fanlar” маълумотномасининг умумий кўриниши.

“Fanlar” маълумотномаси тўртта блокга ажратилган бўлиб, ҳар бир блокга тегишли фанлар алоҳида номерланади ва киритилади. Биринчи ва иккинчи блоklarга тегишли фанлар барча таълим муассасалари учун бир хил бўлгани учун улар бирлаштирилган. Умумкасбий, ихтисослик ва қўшимча фанлар ҳар бир таълим муассасаси учун ўзига хос.

Қуйида “Умумкасбий фанлар” блокага “Ахборот технологиялари” номли фанни қўшишни кўриб чиқамиз.

Маълумотномага янги фан қўшиш қуйидагича амалга оширилади. Код майдонига 0203 қиймати, номи майдонига “Ахборот технологиялари” қиймати қўлда киритилади. “Қайси иерархияга мансуб” майдонига қиймат бериш учун майдоннинг ўнг томонидаги тугмачага сичқонча билан чертиб очилган деразадаги тўртта фанлар блокидан кераклиси танланади. Яъни “Умумкасбий фанлар” ёзувига сичқонча билан чертилади. Бунда шу нарсани эсдан чиқармаслик керакки “Қайси иерархияга мансуб” майдонига қиймат қўлда киритилмайди ва бу майдонга 01, 02, 03, 04 қийматлар берилмайди. Чунки, бу қийматлар фан блоklarини белгилаш учун аввал ишлатилган (9-расм).

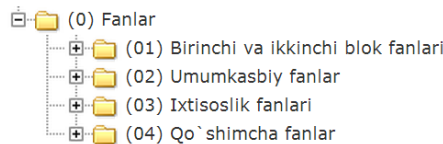

9-расм. Фанлар блокидан тегишлисини танлаш.

Уччала майдон тўлдирилгач “Кўшиш” тугмаси босилади (10-расм).

10-расм. Умумкасбий фанлар блокига “Ахборот технологиялари” фанини кўшиш.

Шундай қилиб, биз “Фанлар” маълумотномасидаги “Умумкасбий фанлар” блокига “Ахборот технологиялари” фанини кўшишни кўриб чикдик. Бошқа фанлар ҳам тегишли фан блокларига юқорида кўрсатилгандек киритилади.

### ***Фонд номлари маълумотномасини шакллантириш***

Бизга маълумки, ахборот ресурс марказининг фондлари бир неча бинода сақланса, турли биноларда жойлашган фонд номларини тизимнинг электрон каталогида кўрсатиш керак бўлади. Масалан, ахборот ресурс марказининг асосий фонди таълим муассасасининг бош биносида жойлашган бўлиши ва таълим муассасасининг бошқа бир неча биноларида (талабалар турар жойида, факультет жойлашган биноларда) бир қанча фондлар жойлашган бўлиши мумкин. Тизим электрон каталогига киритилаётган ҳар бир китоб қайси фонdda турганлигини кутубхоначи ва китобхон билиши керак. Турли АРМларда фондлар турлича ташкил қилинади ва номланади. АРМАТ тизими АРМга жорий қилинаётганда АРМдаги фонд номлари тизимнинг “Фонд номлари” номли маълумотномада акс эттирилиши керак.

Қуйида АРМдаги фонд номларини тизимнинг электрон каталог маълумотномасига киритишни кўриб ўтамиз.

- Каталогизаторнинг АИЎдаги менюсидан “Маълумотномалар” номли тугмачани сичқонча ёрдамида чертамыз ва очилган интерфейсдан “***Fond nomlari***” маълумотномасини шакллантириш учун  ёрлиғини босамиз (11-расм).



11-расм. “Fond nomlari” маълумотномасини тўлдиришга кириш.

- Ҳосил бўлган фонд номлари маълумотномасининг интерфейсида янги фонд номини қўшиш учун “Yangi ma'lumotnoma qo'shish” саҳифасидаги майдонлар тўлдирилади (12-расм).

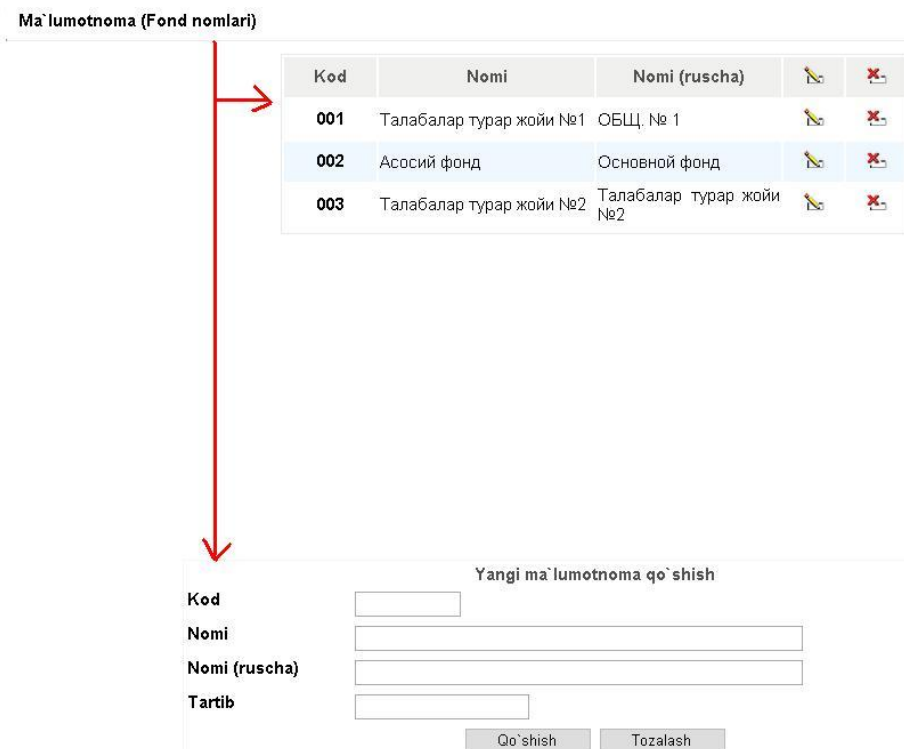

12-расм. Янги фонд номини қўшиш.

- Фараз қилайлик, “Ўқув зали” номли фонд номини киритайлик. Бунинг учун дастлаб, “Kod” майдонига тегишли такрорланмас код номерини киритамиз. Сўнгра, “Nomi” майдонга фонд номининг ўзбекча шакли, “Nomi (ruscha)” майдонига эса фонд номининг рус тилидаги таржимаси ёзилади. “Tartib” майдонига эса яратилаётган маълумотноманинг тартиб рақами киритилади. Янги киритилган

маълумотномани сақлаш учун “Qo`shish” тугмачасини чертамыз (13-расм).

Yangi ma'lumotnoma qo'shish

Kod: 004

Nomi: Ўқув зали

Nomi (ruscha): Читальный зал

Tartib: 4

Qo'shish Tozalash

13-расм. Янги фонд номини сақлаш.

Шундай қилиб, юқорида фонд номлари маълумотномасини шакллантиришни кўриб чикдик.

### ***Китобхонлар факултетлари маълумотномасини шакллантириши***

Китобхонларни рўйхатга олишда китобхон таълим олаётган Олий ўқув юрти факултет номларининг маълумотномасидан фойдаланилади. Бунинг учун “факультет номлари” маълумотномасини шакллантириш лозим. Автоматлаштирилган ахборот кутубхона тизимидаги Каталоглаштирувчининг АИЎга кирамыз. Китобхонлар факултетлари маълумотномасини шакллантириш мақсадида менюдан “Ma'lumotnomalar” ни танлаб, уни сичқонча билан чертамыз. Очилган тизим интерфейсидан “Kitobxonlar fakultetlari” нинг ўнг томонида жойлашган “Ma'lumotnomalar” номли ёрликни чертамыз (14-расм).

ARMAT-U

Ishchi sahifa: Jurnal yoki gazetaning U Katalog: Эркин Вохидов O'zbekcha · Русский · English

Bosh kataloglashtiruvchi  
Katalogizator Chiqish »

Menu

Kataloglashtirish

- Avtoritet favillar
- Ma'lumotnomalar**
- Elektron katalog
- Kitobxonlar
- Tahrirlash
- Import
- Qidirish
- Kengaytirilgan qidirish

Ma'lumotnoma

Kod	Nomi	
fanlar	Fanlar	
inv_base	Fond nomlari	
<b>r_faculty</b>	<b>Kitobxonlar fakultetlari</b>	<b>Ma'lumotnomalar</b>
r_group	Kitobxonlar guruhlari	
r_kafedra	Kitobxonlar kafedrali	

14-расм. Китобхонлар факултетлари маълумотномасига кириш.

Ҳосил бўлган тизим интерфейсида китобхонлар факултетлари маълумотномасини шакллантириш учун “Yangi ma'lumotnoma qo'shish” саҳифасидаги майдонлар тўлдирилади (15-расм).

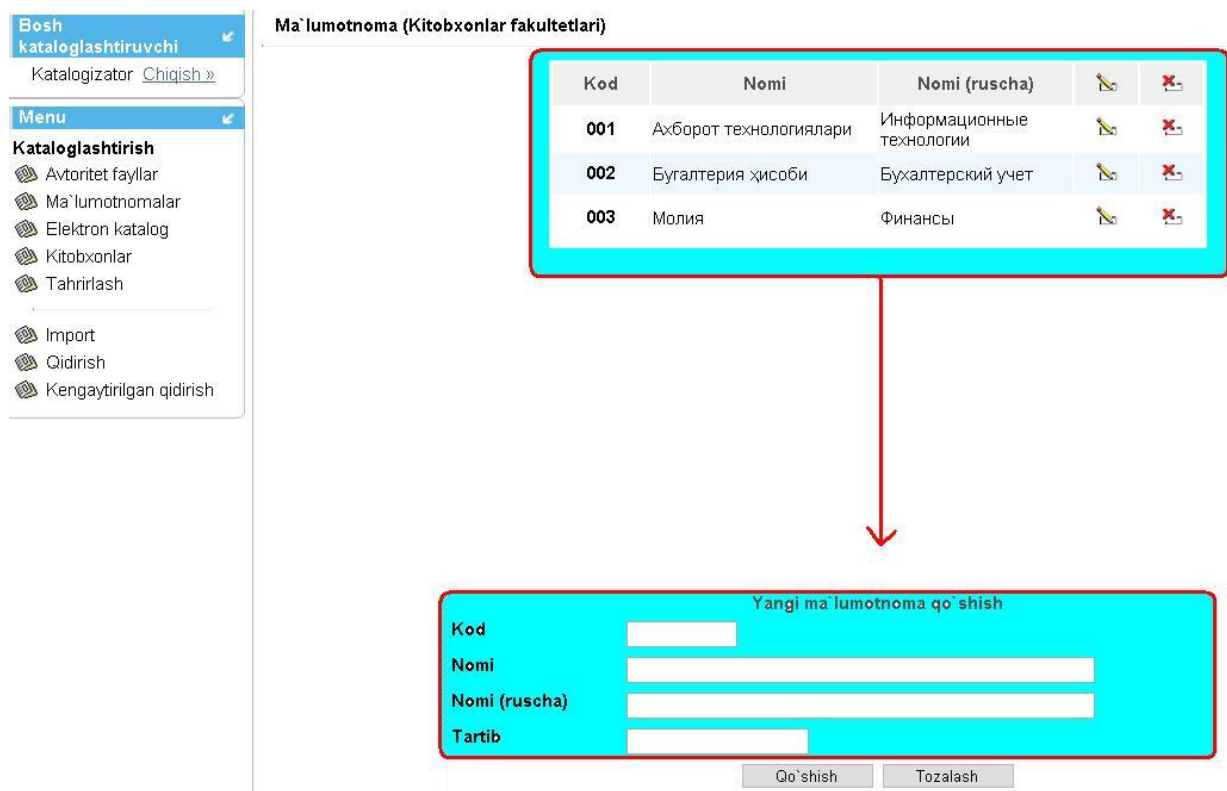

15-расм. “Yangi ma`lumotnoma qo`shish” саҳифаси.

Жумладан:

- ✓ “Kod” майдонга маълумотноманинг кейинги тартиб рақами киритилади. (16-расм). Масалан: **004**.  
*Эслатма: тартиб рақами такрорланмаслиги керак.*

16-расм. “Kod” майдонни тўлдириш.

- ✓ “Nomi” майдонига китобхон таҳсил олаётган факултет номини ёзамиз (17-расм). Масалан: **Иқтисодиёт назарияси**



**Yangi ma'lumotnoma qo'shish**

**Kod**

**Nomi**  ←

**Nomi (ruscha)**

**Tartib**

17-расм. “Nomi” номли майдонни тўлдириш.

- ✓ “Nomi (ruscha)” майдонига эса китобхон ўқиётган факултетнинг русча номини киритамиз (18-расм). Масалан: *Экономическая теория*

**Yangi ma'lumotnoma qo'shish**

**Kod**

**Nomi**

**Nomi (ruscha)**  ←

**Tartib**

18-расм. “Nomi (ruscha)” майдонини тўлдириш.

- ✓ “Tartib” майдонига киритилган маълумотномаларнинг тартиб рақамига қараган ҳолда навбадаги янги номерни ёзамиз ва маълумотномани сақлаш учун “Qo'shish” тугмачасини чертамиз (19-расм).

**Yangi ma'lumotnoma qo'shish**

**Kod**

**Nomi**

**Nomi (ruscha)**

**Tartib**

19-расм. Китобхон факултети маълумотномасини сақлаш.

Шундай қилиб, биз китобхонлар факултетлари маълумотномасини тўлдиришни кўриб чиқдик.

### ***Китобхонлар гуруҳлари маълумотномасини шакллантириш***

Қуйида таълим муассасасида таҳсил олувчи китобхонлар гуруҳлари маълумотномасини шакллантиришни кўриб ўтамиз.

Каталогизаторнинг АИЎдаги менюсидан “Маълумотномалар” номли тугмачани сичқонча ёрдамида чертамыз ва очилган интерфейсдан “Kitobxonlar guruhlari” маълумотномасини шакллантириш учун  ёрлиғини чертамыз (20-расм).



20-расм. Китобхонлар гуруҳлари маълумотномасига кириш.

Китобхонлар гуруҳлари маълумотномасини шакллантириш учун “Yangi ma`lumotnoma qo`shish” саҳифасидаги майдонлар юқорида таъкидлаб ўтганимиздек тўлдирилади ва сақлаш учун “Qo`shish” тугмачаси босилади (21-расм).

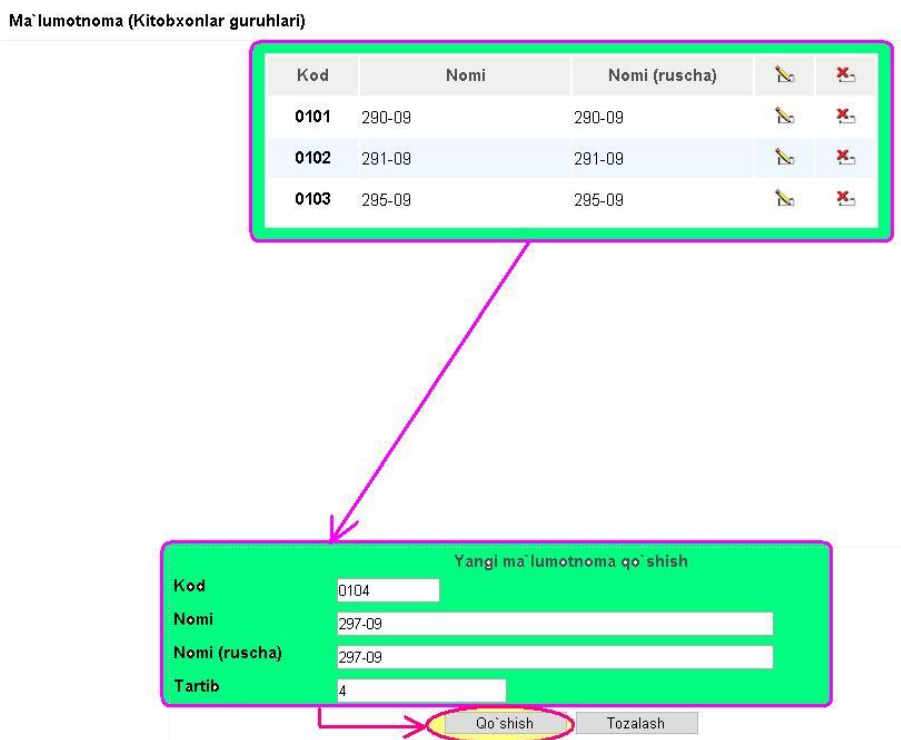

21-расм. Китобхонлар гуруҳлари маълумотномасини шакллантириш Бошқа маълумотномалар ҳам биз юқорида кўриб ўтганимиздек тўлдирилади.

#### 1.4.2. Каталоглаштирувчининг АИЎ тизимдан фойдаланувчиларни рўйхатга олиш

Каталоглаштирувчининг АИЎда тизимдан фойдаланувчиларни рўйхатга олиш учун Каталоглаштирувчининг АИЎ чап томонидаги “**Kataloglashtiruvshi**” бўлимининг “**Kitobxonlar**” тугмачасини сичқонча ёрдамида чертамиз (22-расм), натижада очиладиган дераза (23-расм)даги “Yangi kitobxon qo`shish” тугмасини босамиз. Натижада, тизимда янги фойдаланувчини рўйхатга олиш имкониятини берувчи дераза очилади (24-расм).



22-расм.

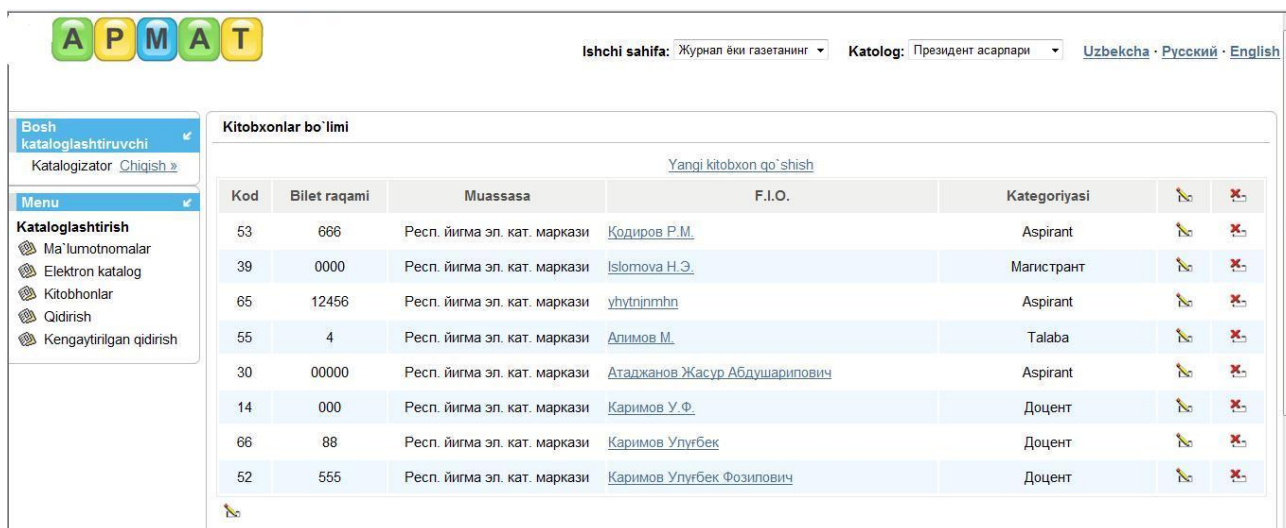

23-расм.

Yangi kitobxon qo`shish

**Bilet raqami**

F.I.O.

**Parol**

**Manzil**

**Elektron pochta**

**Tug`ilgan sana**

Jinsi

Kategoriyasi

Muassasa

Fakultet

Kurs

Guruh

Passport raqami

Telefon raqami

Photografiya

24-расм.

Билет рақами, Ф.И.Ш., парол, манзили, электрон почта, туғилган сана, жинси, категорияси, факультети, курс, гуруҳ, паспорт рақами, телефон номери, фойдаланувчининг фотографияси майдонлари (25-расм) тўлдирилгач “Qo`shish” тугмаси босилади ва қуйидаги натижага эга бўламиз (26-расм).

Yangi kitobxon qo`shish

**Bilet raqami**

F.I.O.

**Parol**

**Manzil**

**Elektron pochta**

**Tug`ilgan sana**

Jinsi

Kategoriyasi

Muassasa

Fakultet

Kurs

Guruh

Passport raqami

Telefon raqami

Photografiya

25-расм.

Yangi kitobxon qo`shish

Kod	Bilet raqami	Muassasa	F.I.O.	Kategoriyasi		
53	666	Респ. йигма эл. кат. маркази	<a href="#">Қодиров Р.М.</a>	Aspirant		
39	0000	Респ. йигма эл. кат. маркази	<a href="#">Islomova Н.Э.</a>	Магистрант		
55	4	Респ. йигма эл. кат. маркази	<a href="#">Алимов М.</a>	Talaba		
30	00000	Респ. йигма эл. кат. маркази	<a href="#">Атаджанов Жасур Абдушарипович</a>	Aspirant		
68	054	Респ. йигма эл. кат. маркази	<a href="#">Каримов Аббос Зафарович</a>	Talaba		
14	000	Респ. йигма эл. кат. маркази	<a href="#">Каримов У.Ф.</a>	Доцент		
66	88	Респ. йигма эл. кат. маркази	<a href="#">Каримов Улугбек</a>	Доцент		
52	555	Респ. йигма эл. кат. маркази	<a href="#">Каримов Улугбек Фозилович</a>	Доцент		

Ko`rsatiladigan soni: 10  Jami: 8 Ko`rsatildi: 10 1

26-расм.

Шундай қилиб, биз Каталоглаштирувчининг АИЎ тизимдан фойдаланувчиларни рўйхатга олишни кўриб чиқдик. Юқоридаги амаллардан кўринадик, Каталоглаштирувчининг АИЎда тизимдан фойдаланувчи учун **логин** ва **парол** берилар экан. Фойдаланувчи дастурнинг Бош саҳифасидаги **ЛОГИН** ва **ПАРОЛ** майдонларига ўзига берилган логин ва паролни териши ва “Кириш” тугмасини босиш орқали ўзига берилган АИЎ яъни “Шахсий электрон кабинетига” кириш имкониятига эга бўлади.

### 1.5. “Қидириш” орқали топилган библиографик ёзувни ўзини маълумотлар базасига кўчириб ўтказиш

АРМАТ тизими “Kataloglashtiruvchi”чининг автоматлаштирилган иш ўрнида маълумотлар базалари ўртасида экспорт/импорт амаллари ҳам бажарилади. Яъни айрим маълумотлар базасида мавжуд китоб библиографик тавсифларни тизимга қайтадан киритмаслик учун тайёр тавсифни базадан базага кўчириб олиш ҳам мумкин. Бунда каталоглаштириш вақти кескин қисқаради ҳамда юклаб олинган библиографик тавсифга китобнинг нусхалари сони, нархи, инвентар номери ва жойлашган жой номи каби қисқа маълумотларни киритиш билан кифояланади.

Фараз қилайлик, бизнинг АРМ фондимида “Абдиев Азамат Турғанбаевич”нинг "Алпомиш" достони тилининг лексик-семантик ва стилистик хусусиятлари” номли китоби мавжуд. Бу китобнинг библиографик тавсифини яратиш учун аввало бошқа маълумотлар базасидан ушбу тавсифни қидириб қўрамиз. Бунинг учун, каталоглаштирувчининг автоматлаштирилган иш ўрни менюсида жойлашган “Qidirish” ёрлиғини сичқонча ёрдамида чертамыз (27-расм).

The screenshot shows the ARMAT system interface. At the top, there are navigation options: "Ishchi sahifa: Журнал ёки газетани", "Katalog: Президент асарлари", and language options: "Uzbekcha · Русский · English".

On the left, there is a menu with the following items: "Bosh kataloglashtiruvchi", "Katalogizator Chiqish", "Menu", "Kataloglashtirish", "Ma'lumotnomalar", "Elektron katalog", "Kitobxonlar", "Qidirish" (highlighted with a red box and a red arrow), and "Kengaytirilgan qidirish".

The main area is titled "Ma'lumotlar bazasi (Kataloglar) bo'limi". It contains search filters: "Muassasa: Ryekm", "Kod:", "Muallif:", "Sarlavha:", and "Kalit so'z:". There are "Qidirish" and "Tozalash" buttons.

Below the filters, there is a table of search results:

Kod	X	Nomi	Soni
181	<input type="checkbox"/>	<b>Каримов Ислом Абдуғаниевич</b> Юксак маънавият - енгилмас куч / Каримов Ислом Абдуғаниевич. - Тошкент : Маънавият, 2009. - 176 б. - ISBN 9789943040755 : 3100.	100
179	<input type="checkbox"/>	<b>Каримов, И.А.</b> Ўзбекистон иқтисодий ислохотларни чуқурлаштириш йўлида : монография / Каримов, И.А. - Ташкент : Ўзбекистон., - 269б., - ISBN 5-640-01908-5.	
178	<input type="checkbox"/>	<b>Каримов, И.А.</b> Мамлакатимиз тараққиёти ва халқимизнинг ҳаёт даражасини юксалтириш - барча демократик динланиш ва иқтисодий ислохотларимизнинг пировард мақсадидир / Каримов, И.А. - Ташкент : Ўзбекистон., - 2006 : с-портр., - ISBN 978-9943-01-090-1.	

27-расм.

Натижада, ҳосил бўлган тизим интерфесининг чап томони юқори қисмида жойлашган “Katalog”дан “Ўзбекистон Миллий университети” маълумотлар базасини ўрнатамиз (28-расм).

The screenshot shows a search interface with a form on the left and a dropdown menu on the right. The dropdown menu is titled "Katalog:" and lists various institutions. The option "Ўзбекистон Миллий университети" is highlighted in blue. A red arrow points to this option. The form includes fields for "Muassasa:", "Kod:", "Muallif:", "Sarlavha:", "Kalit so'z:", "RNTI:", "Mavzular bo'yicha qidirish:", "Nash etilgan yil:", "Barcha bazadan izlash:", and "Natijalar soni".

28-расм.

Маълумотлар базасидан аниқ бир база (яъни Ўзбекистон Миллий университети базаси) маълумотнома орқали танлаб ўрнатилгач, базага тегишли “Muassasa” номини ҳам маълумотномадан фойдаланган ҳолда танлаб ўрнатамиз. Масалан, Ўзбекистон Миллий университетининг муассасаси сифатида “UZMU”ни танлаб ўрнатамиз (29-расм).

The screenshot shows a search interface with a form on the left and a dropdown menu on the right. The dropdown menu is titled "Muassasa:" and lists various institutions. The option "UZMU" is highlighted in blue. A red arrow points to this option. The form includes fields for "Kod:", "Muallif:", "Sarlavha:", "Kalit so'z:", "RNTI:", "Mavzular bo'yicha qidirish:", "Nash etilgan yil:", "Barcha bazadan izlash:", and "Natijalar soni".

29-расм.

Дастлаб, китоб муаллифининг фамилияси, исми, шарифи (Ф.И.Ш.) “Muallif” майдонига киритилади. Киритишда луғатдан фойдаланиш имконияти ҳам мавжуд. Бунинг учун, “Muallif” майдонининг ўнг томонида

жойлашган  тугмачани сичқонча ёрдамида чертамыз. Натижада, очилган дерзанинг энг пастки қисмидаги бўш майдонга муаллиф фамилиясини ёзамиз ва юқорида автоматик ҳосил бўлган ушбу муаллиф Ф.И.Ш.ни белгилаб сичқонча орқали икки марта чертамыз (30-расм).

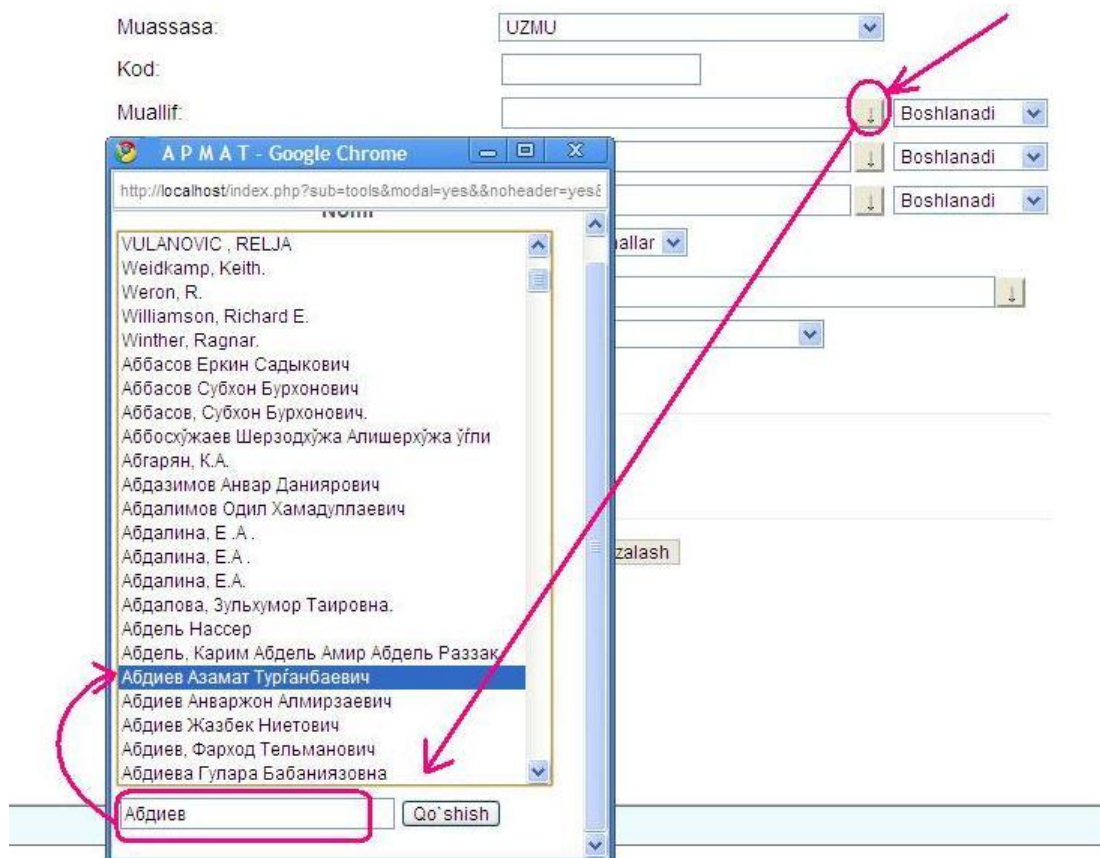

30-расм.

Сўнгра, “Qidirish” тугмачасини чертиш орқали китоб муаллифи бўйича қидирув амалини бажарамиз (31-расм).

Muassasa: UZMU

Kod:

Muallif: Абдиев Азамат Турганбаевич

Sarlavha: Boshlanadi

Kalit so'z: Boshlanadi

Mantiqiy amallar

RNTI:

Mavzular bo'yicha qidirish:

Nash etilgan yil:

Barcha bazadan izlash:

Natijalar soni: 10

Qidirish Tozalash

31-расм.

Қидириб топилган библиографик тавсифни ўзимизнинг базамизга юклаш учун дастлаб, тавсифни белгилаб оламиз ва тизим интерфейси юқори қисмининг ўнг томонида жойлашган “Ko'chirib olish” номли тугмачани сичқонча билан чертамиз (32-расм).

« Qaytish

Ko'chirib olish

Adabiyot

(Nushalar haqda ma'lumot kiritilmagan)

**Абдиев, Азамат Турганбаевич**

"Алпомиш" достони тилининг лексик-семантик ва стилистик хусусиятлари (Хўкиз жиров варианты асосида) [Text] : мутахассислик 10.02.02 - Туркий тиллар (қорақалпоқ тили): Филология фанлари номзоди илмий даражасини олиш учун тақдим этилган дис. автореф. : Автореферат диссертации на соискание ученой степени канд. филолог. наук: 10.02.02 / Бердақ номидаги Қорақалпоқ давлат ун-ти. - S.I : [б. и.], 2011. - 23б. - Адабиётлар. б. 19-21.

UDK  
494.322кк(Алпомиш)-31

Ko'rsatiladigan soni: 10 Jami: 1 Ko'rsatildi: 10 1

Ko'chirib olish

✓

32-расм.

Сўнгра, ҳосил бўлган деразадан библиографик тавсиф юклаб олинаётган база номи танлаб ўрнатилади.

Масалан, “Katalog” майдони маълумотномасида келтирилган маълумотлар базасидан ўзимизнинг базамизни яъни “Ахборот ресурс маркази” базасини танлаб ўрнатамиз (33-расм) ва “Import” тугмачасини чертамиз (34-расм). Шундай қилиб, юқорида айтиб ўтилган усул билан қидирилиб топилган библиографик тавсифни ўзимизни базамизга юклаб оламиз ҳамда ушбу тавсифга тегишли нусхалар сони, инвентар номери, нархини қўйиш орқали битта библиографик тавсифни яратамиз.



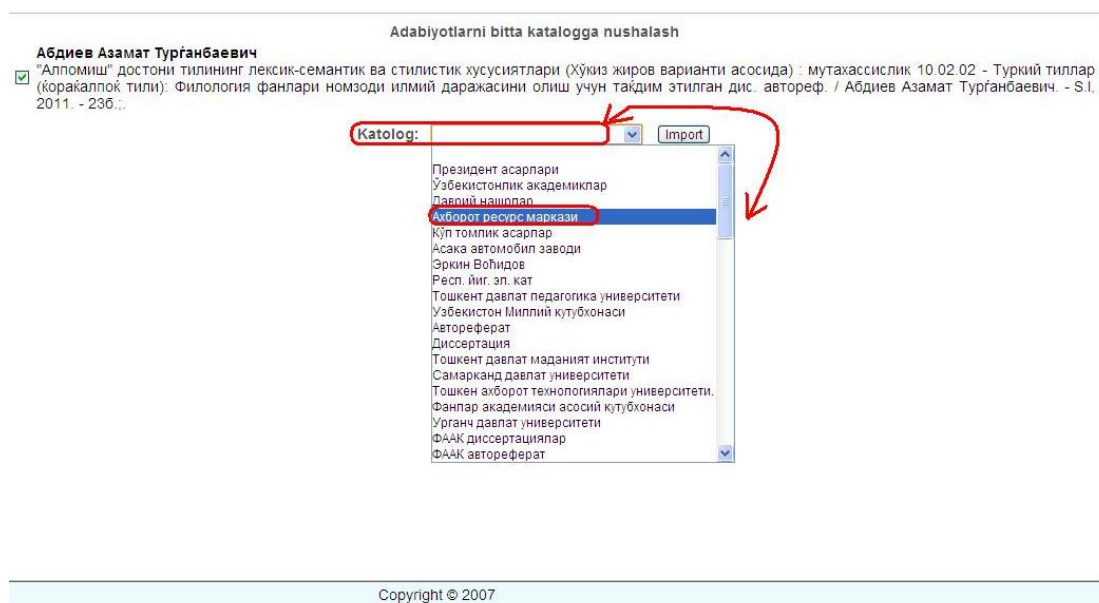

33-расм.

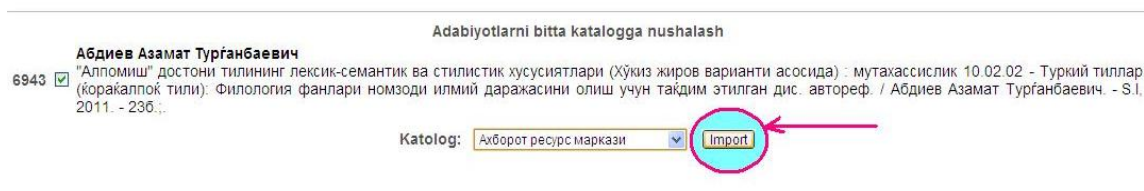

34-расм.

Мана шу тарзда, айрим маълумотлар базасида мавжуд китоб библиографик тавсифларни тизимга қайтадан киритмаслик учун тайёр тавсифдан кенг фойдаланилар экан.

### 1.5.1. “Кенгайтирилган қидириш” орқали бошқа маълумотлар базасидан қидирилиб топилган библиографик ёзувни ўзининг маълумотлар базасига кўчириб ўтказиш

Бизга маълумки, Каталоглаштирувчи библиографик тавсифни шакллантириш учун ҳар бир тавсифга ўртача 15-20 минут вақт сарф қилади. Шундай экан, бугунги кунда каталоглаштирувчининг вақтини тежаган ҳолда янада кўпроқ китоб библиографик тавсифини шакллантиришни таъминлаш ва яратилган тавсифни тўлиқ классификациялаш ҳамда имловий хатоликларни камайтириш энг асосий вазифалардан биридир. Бундай вазифаларни бажаришда корпоратив тармоқдаги йиғма электрон каталогдан фойдаланиш қўл келади. Яъни корпоратив тармоқ орқали керакли китоб бошқа маълумотлар базасидан қидирилиб, топилган китоб библиографик тавсифини жорий маълумотлар базасига кўчириб ўтказиш мақсадга мувофиқ.

Маълумотлар базасидан жорий базага кўчириш учун ўртача 5 минут вақт сарф қилинади.

Каталоглаштирувчининг АИЖда “Kengaytirilgan qidirish” орқали бошқа маълумотлар базасидан қидирилиб топилган библиографик ёзувни ўзининг маълумотлар базасига кўчириб ўтказиш учун менюдан дастлаб “Kengaytirilgan qidirish”га кирилади (35-расм).

Ma'lumotlar bazasi(Kataloglar) bo'limi

Muassasa: **Респ. йигма эл. кат.**

Kod:

Muallif:  Boshlanadi

Sarlavha:  Boshlanadi

Kalit soʻz:  Boshlanadi

Qidirish Tozalash

Yangi adabiyot qoʻshish

Kod	X	Nomi	Soni
247	<input type="checkbox"/>	<b>Исломова Ҳилола Эшхоновна</b> Корпоратив ахборот ресурс марказларининг автоматлаштирилган тизими : мақола / Исломова Ҳилола Эшхоновна. - 2 б. ;.	
246	<input type="checkbox"/>	<b>Каримов У. Ф.</b> Корпоративная электронная библиотека информационно-ресурсных центров высших учебных заведений города ташкента : статья / Каримов У. Ф., Каримов У. У..	
245	<input type="checkbox"/>	<b>Каримов У. Ф.</b> Дублин ядроси метамаълумотлари асосида икки босқичли каталоглаштириш усули / Каримов У. Ф. - Тошкент : 2009. - 21 б. ;.	

35-расм.

Сўнгра, ҳосил бўлган қидириш формасидан керакли майдонлар тўлдирилади. Бунинг учун фараз қилайлик, “Birinchі atama” номли майдон маълумотномасидан фойдаланиб “Нашр этилган йил”ни, “Ikkinchi atama” номли майдон маълумотномасидан “Тиллар”ни ва “Uchinchi atama” бўйича муаллифни киритамиз. Масалан: **2012 йил, ўзбек тилида, муаллифи Раҳматуллаев М. А.** бўлган китобнинг библиографик тавсифини қидириб кўрайлик. Агарда мазкур қидирувга берилган адабиёт топилса, уни жорий маълумотлар базасига юклаш бажарилади.

Демак, “Kengaytirilgan qidirish” формасини юқорида таъкидлаб ўтганимиздек маълумотномалардан фойдаланган ҳолда библиографик тавсиф элементларни тегишли бўш майдондонларга киритиб “qidirish” тугмачасини сичқонча ёрдамида чертиш орқали қидирув амалини бажарар эканмиз (36-расм).

Qidirish formasi: kerakli maydonlarni to'ldiring.

Jami topilganlar soni:

Natijalarni chiqarish formati:   
Va

Birinchi atama:

Ikkinchi atama:

Uchinchi atama:

To'rtinchi atama:

36-расм.

Бошқа маълумотлар базасидан қидирилиб топилган китоб библиографик тавсифни жорий маълумотлар базасига кўчириб ўтказиш учун тизимнинг “Кўчириб олиш” номли панелида кўрсатилган квадратчага белги қўямиз ва “Кўчириб олиш” тугмачасини чертамыз (37-расм).

« Qaytish »

Kod	Adabiyot	Ko'chirib olish
	(Nusxalar haqda ma'lumot kiritilmagan)	
	<b>Раҳматуллаев, М. А.</b> Корпоратив ахборот-ресурс марказларининг автоматлаштирилган тизими электрон каталоги маълумотлар базасини шакллантириш [Электрон ресурс] : Автоматлаштирилган ахборот-кутубхона тизимидан фойдаланувчилар учун услубий қўлланма / М. А. Раҳматуллаев, У. Каримов, Ҳ. Исломова . - Тошкент : [б. и.], 2012. - 117 б.	
128	<b>Annotasiya:</b> Услубий қўлланма Абдулла Қодирий номидаги Тошкент Давлат Маданият институти Илмий кенгаши томонидан “Ахборотлаштириш ва кутубхонашунослик” таълим йўналиши ва “Ахборотлаштириш ва кутубхонашунослик” магистратура мутахассислиги учун услубий қўлланма сифатида нашрга тавсия қилинган.	<input type="checkbox"/>
	To'liq matn <a href="#">93_KARMAT-U китоб тайёр бди.doc</a>	

Ko'rsatiladigan soni:  Jami: 1 Ko'rsatildi: 10 1

*Жорий маълумотлар базасига кўчириб ўтказиш учун тизимнинг “кўчириб олиш” номли панелида кўрсатилган квадратчага белги қўямиз*

37-расм.

Натижада, ҳосил бўлган “Yangi ish sahifaga o'tkazish” номли тизим интерфейсидаги каталогдан жорий яъни ўзимизнинг маълумотлар базамизни танлаб оламиз ҳамда кўчириш учун “Импорт” тугмачасидан фойдаланамиз (38-расм).

**Bosh kataloglashtiruvchi** ↙

Katalogizator [Chiqish](#) »

---

**Menu** ↙

**Kataloglashtirish**

- 📁 Avtoritet fayllar
- 📁 Elektron katalog
- 📁 Kitobhonlar

---

- 📁 Import
- 📁 Qidirish
- 📁 Kengaytirilgan qidirish

**Adabiyotlarni bitta katalogga nusxalash**

Yangi ish sahifaga o'tkazish

**Раҳматуллаев М. А.**  
 Корпоратив ахборот-ресурс марказларининг  
 автоматлаштирилган тизими электрон каталоги  
 маълумотлар базасини шакллантириш :

128  Автоматлаштирилган ахборот-кутубхона тизимидан  
 фойдаланувчилар учун услубий қўлланма / Раҳматуллаев  
 М. А., Каримов У. Ф., Исломова Ҳ. Э.. - Тошкент, 2012. -  
 117 б.;

[93\\_KARMAT-U китоб тайёр бди.doc](#)

**Katolog:** Ахборот ресурс маркази ▾ **Import**

38-расм.

Демак, “Кенгайтирилган қидириш” орқали бошқа маълумотлар базасидан қидирилиб топилган библиографик ёзувни ўзининг маълумотлар базасига кўчириб ўтказиш юқорида кўрсатилгандек кетма-кетликда бажарилар экан.

### 1.5.2. “Электрон каталог” орқали БЁларни бошқа маълумотлар базасидан қидириб топиб ўзини базасига юклаш

Тизим таркибидаги жорий маълумотлар базасидан бошқа маълумотлар базасига библиографик ёзувни кўчириб ўтказиш учун “Export” тугмасидан фойдаланамиз (39-расм). Бунинг учун, каталоглаштирувчининг АИЎга кириб, менюдан “электрон каталог”га ўтамыз. У ердан бошқа маълумотлар базасига кўчириб ўтказилиши керак бўлган бир ёки бир неча библиографик ёзувнинг чап томонидаги кичик квадратчаларга сичқонча билан белги қўямиз ва “Export” тугмасини босамиз.

98	<input type="checkbox"/>	<b>Раджабов Т. Д.</b> Имитатор электромагнитной обстановки на основе генератора псевдослучайной последовательности / Раджабов Т. Д., Холиков Ф. К.. - Ташкент, 2012. - 6 с.; - UDK 621.397.65.			
97	<input type="checkbox"/>	<b>Radjabov T. D.</b> Optoelectronic devices for automatic diagnosis of the physical properties of mechanical disturbances, damage dams / Radjabov T. D., Rakhimov B. N., Davronbekov D. A.. - Tashkent : WCIS-2012, 2012. - p. 4;.			
96	<input type="checkbox"/>	<b>Раджабов Т. Д.</b> Особенности построения высокоскоростных xwdm сетей в волоконно-онгических сис гемах передачи информации / Раджабов Т. Д., Иногамов А. М.. - Ташкент : TATU хабарлари, 2012. - 2 с.;.			
95	<input type="checkbox"/>	<b>Radjabov T. D.</b> Modification of physico-mechanical properties of metals and metallic coatings by ion implantation / Radjabov T. D..			
94	<input type="checkbox"/>	Ion-beam-assisted deposition as a method for production of effective optical coatings / Radjabov T. D., Djamaletdinova I. E., Sharudo A. V., Hamidova H.. - p. 4;.			
93	<input checked="" type="checkbox"/>	<b>Камардин А. И.</b> Протяженное устройство для ионно-плазменного распыления катодов и ионной обработки / Камардин А. И., Раджабов Т. Д., Дмитриев И. Д.. - 2 с.;.			
92	<input checked="" type="checkbox"/>	<b>Раджабов Т. Д.</b> Технологическая линия для вакуумного декорирования поверхности изделий из металлов и диэлектриков / Раджабов Т. Д., Камардин А. И.. - 2 с.;.			

Chop qilish **Export**

Ko`rsatiladigan soni:  Jami: 101 Ko`rsatildi: 10 [1](#) [2](#) [3](#) [4](#) [5](#) ... [>>](#)

39-расм.

Натижада, танлаб олинган библиографик ёзувни тегишли маълумотлар базасига кўчириб ўтказиш учун мўлжалланган куйидаги тизим интерфейси ҳосил бўлади (40-расм).

**A R M A T**

Ishchi sahifa:  Katalog:  [Uzbekcha](#) · [Русский](#) · [English](#)

**Bosh kataloglashtiruvchi**  
Katalogizator [Chiqish](#) »

**Menu**  
Kataloglashtirish  
Ma'lumotnomalar  
Elektron katalog  
Kitobxonlar  
Import  
Qidirish  
Kengaytirilgan qidirish

Adabiyotlarni bitta katalogga nusxalash

Yangi ish sahifaga o'tkazish

93  **Камардин А. И.**  
Протяженное устройство для ионно-плазменного распыления катодов и ионной обработки / Камардин А. И., Раджабов Т. Д., Дмитриев И. Д.. - 2 с.;.  
[maqola 9.pdf](#)

92  **Раджабов Т. Д.**  
Технологическая линия для вакуумного декорирования поверхности изделий из металлов и диэлектриков / Раджабов Т. Д., Камардин А. И.. - 2 с.;.  
[maqola 8.pdf](#)

Katalog:

40-расм.

Сўнгра, бу ердаги “Katalog” майдони орқали тегишли маълумотлар базасидан бири менюдан танлаб олинди ва кўчириб ўтказилаётган БЁни ўша танланган базага тушиши учун “Import” тугмаси босилади (41-расм).

**Bosh kataloglashtiruvchi**

Katalogizator [Chiqish »](#)

---

**Menu**

**Kataloglashtirish**

- Ma'lumotnomalar
- Elektron katalog
- Kitobxonlar

---

- Import
- Qidirish
- Kengaytirilgan qidirish

**Adabiyotlarni bitta katalogga nusxalash**

Yangi ish sahifaga o'tkazish

**Камардин А. И.**

93  Протяженное устройство для ионно-плазменного распыления катодов и ионной обработки / Камардин А. И., Раджабов Т. Д., Дмитриев И. Д. - 2 с.; [maqola 9.pdf](#)

**Раджабов Т. Д.**

92  Технологическая линия для вакуумного декорирования поверхности изделий из металлов и диэлектриков / Раджабов Т. Д., Камардин А. И. - 2 с.; [maqola 8.pdf](#)

Katolog:

### 41-расм.

Мана шу тарзда, корпоратив тармоқдаги бошқа маълумотлар базасидаги шакллантирилаётган библиографик тавсифларни ўзимизнинг базамизга кўчириб олишимиз мумкин экан. Кўчириб олинган БЁларга кўшимча тарзда инвентар номер, нархи ва қайси бўлимларда китобнинг қанча сони мавжудлиги тўғрисида бир қанча маълумотлар киритилади.

Бундай библиографик маълумотлар базасини (базадан базага) импорт/экспорт қилишдан асосий мақсад йўлма электрон каталогини тўғри шакллантирилишини йўлга қўйиш, вақтдан ютиш ва библиографик тавсифларни тўлиқ классификациялаш, тизимлаштириш, рукнлаштиришдан иборатдир.

### 1.6. Тўлиқ матнли маълумотлар базасини экспорт/импорт қилиш

Ахборот ресурс марказларининг автоматлаштирилган тизимида тўлиқ матнли маълумотлар базасини экспорт/импорт қилиш Администраторнинг ва Каталоглаштирувчининг автоматлаштирилган иш ўрниларида бажарилади. Жумладан, маълумотлар базасини экспорт қилиш администраторнинг АИЎда бажарилса, импорт қилиш каталоглаштирувчининг АИЎда бажарилади. Фараз қилайлик, “Тиббиёт” номли тўлиқ матнли маълумотлар базасини экспорт қилиб, уни “Ахборот ресурс маркази” номли маълумотлар базасига импорт қилайлик. Бунинг учун дастлаб, Администраторнинг АИЎга киримиз ва созлаш менюсидан “экспорт” номли ёрликни сичқонча ёрдамида чертамиз (42-расм).

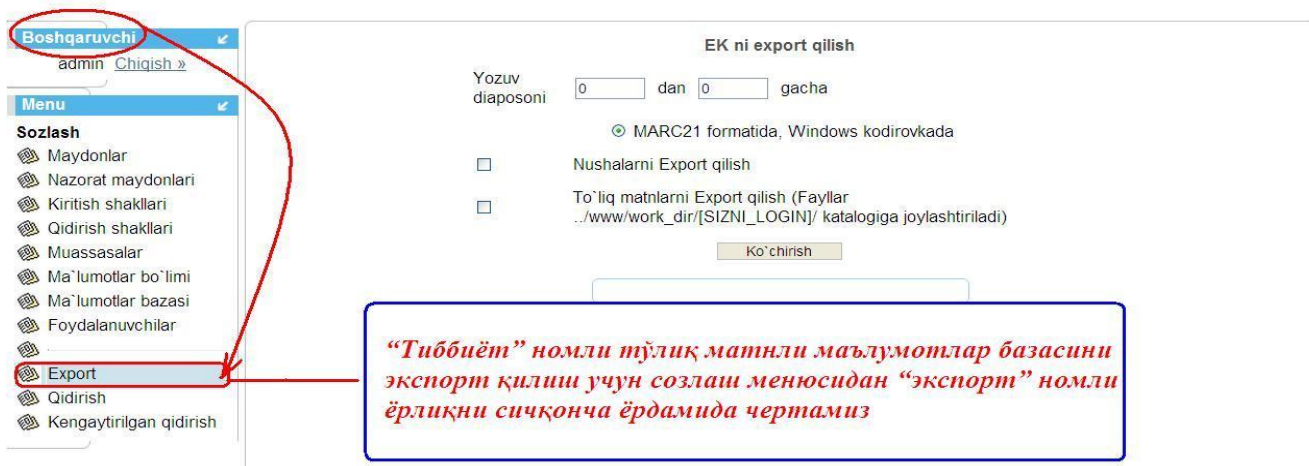

42-расм.

Натижада, ҳосил бўлган тизим интерфейсида қуйидаги амалларни кетма-кет бажарамиз:

- ❖ Экспорт қилинаётган библиографик тавсифлар қайси “Ishchi sahifa”да каталоглаштирилган бўлса, уша “Ishchi sahifa” танлаб олинади (43-расм). Масалан: “Каталоглаштириш” номли ишчи саҳифа

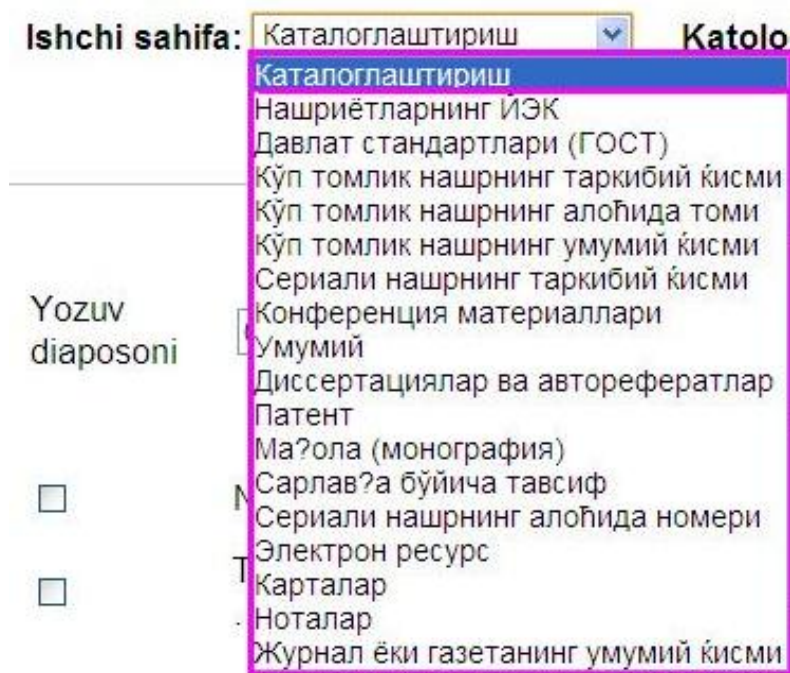

43-расм.

- ❖ Экспорт қилиниши лозим бўлган маълумотлар базаси танлаб олинади (44-расм). Масалан: “Тиббиёт” номли маълумотлар базаси

Ishchi sahifa: Каталоглаштириш **Katolog:** Ахборот ресурс марказ Uzbekcha

**EK ni export qilish**

Yozuv diaposoni  dan  gacha

- MARC21 formatida, Windows kodirovkada
- Nushalarni Export qilish
- To'liq matnlarni Export qilish (Fayllar ..../www/work\_dir/[SIZNI\_LOGIN]/ katalogiga joylashtiriladi)

Ko'chirish

44-расм.

- ❖ Агарда, киритилган библиографик ёзув билан бирганликда унинг инвентар номери, нусхалари ва нархи тўғрисидаги маълумотлар ҳам кўчиб ўтишини истасангиз, “Nushalarni Export qilish” майдонидаги квадратчага белги қуйинг (45-расм).

**EK ni export qilish**

Yozuv diaposoni  dan  gacha

- MARC21 formatida, Windows kodirovkada
- Nushalarni Export qilish**
- To'liq matnlarni Export qilish (Fayllar ..../www/work\_dir/[SIZNI\_LOGIN]/ katalogiga joylashtiriladi)

Ko'chirish

45-расм.

- ❖ Тўлиқ матнли маълумотлар базасини экспорт қилиш учун эса “To'liq matnlarni Export qilish” номли майдонидаги квадратчани белгилаб оламиз (46-расм).



## EK ni export qilish

Yozuv diaposoni  dan  gacha

MARC21 formatida, Windows kodirovkada

Nushalarni Export qilish

**To'liq matnlarni Export qilish** (Fayllar ../www/work\_dir/[SIZNI\_LOGIN]/ katalogiga joylashtiriladi)

### 46-расм.

Экспорт қилиш учун юқоридаги амаллар бажарилгач “Кўчириш” тугмачаси чертилади. Шундай қилиб, юқорида тўлиқ матнли маълумотлар базасини экспорт қилишни кўриб чиқдик.

Экспорт қилинган тўлиқ матнли маълумотлар базасини импорт қилиш учун Каталоглаштирувчининг автоматлаштирилган иш ўрнига кирамиз ва каталоглаштириш менюсидан “Import” номли ёрликни сичқонча ёрдамида чертамыз (47-расм).

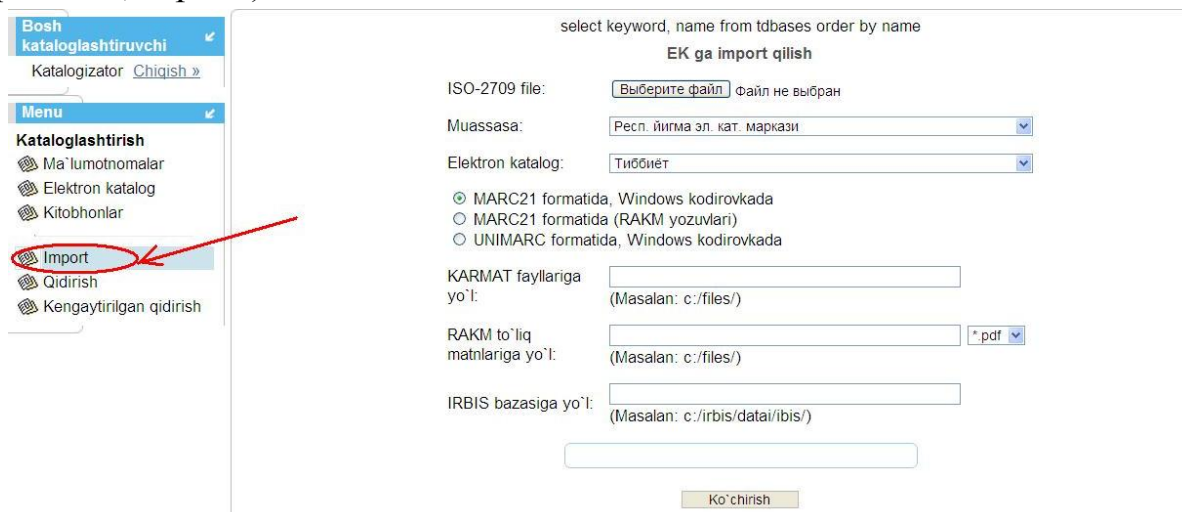

select keyword, name from tdbases order by name

### EK ga import qilish

ISO-2709 file:  файл не выбран

Muassasa:

Elektron katalog:

MARC21 formatida, Windows kodirovkada  
 MARC21 formatida (RAKM yozuvlari)  
 UNIMARC formatida, Windows kodirovkada

KARMAT fayllariga yo'l:  (Masalan: c:/files/)

RAKM to'liq matnlariga yo'l:  \*.pdf (Masalan: c:/files/)

IRBIS bazasiga yo'l:  (Masalan: c:/irbis/data/ibis/)

### 47-расм.

Натижада, БЁларни импорт қилишга мўлжалланган тизим интерфейси ҳосил бўлади ва у ерда қуйидаги амалларни бажарамиз (48-расм):

- ❖ Экспорт қилинган библиографик тавсиф қайси “Ishchi sahifa” да бўлса, ўша “Ishchi sahifa” танлаб олинади.

Масалан: “Каталоглаштириш” номли ишчи саҳифа

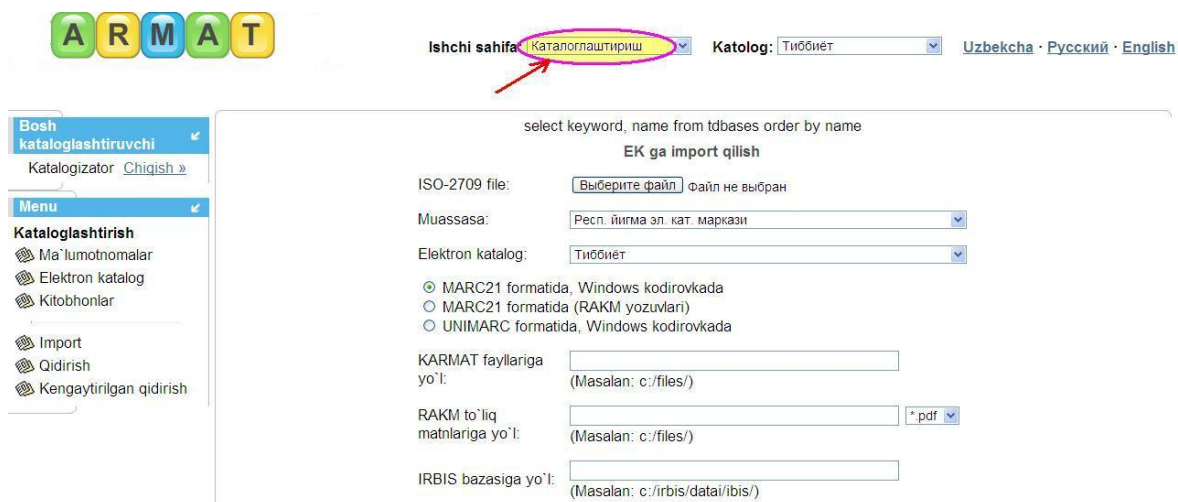

48-расм.

- ❖ Импорт қилиниши лозим бўлган маълумотлар базаси менюдан танлаб олинади (49-расм).

Масалан: *Ахборот ресурс маркази*

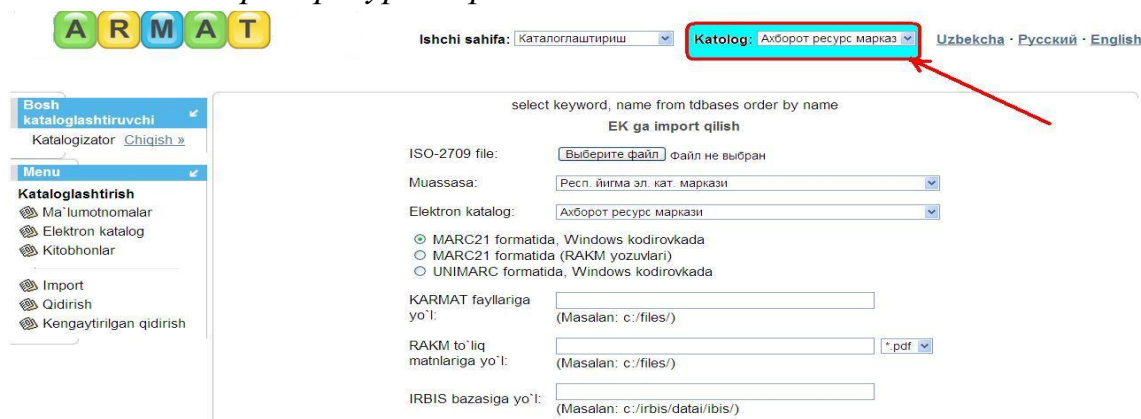

49-расм.

- ❖ “ISO-2709 file” майдонидаги “Файлни танлаш” тугмачасини чертиш орқали халқаро MARC21 форматида экспорт қилинган файлни танлаб оламиз (50-расм).

Масалан: *тулиқ матн.ISO*

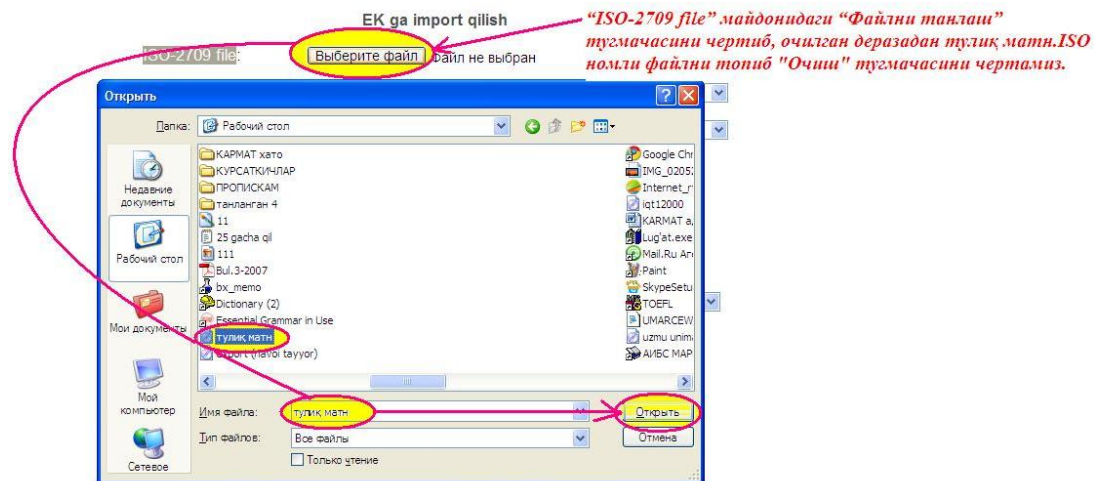

### 50-расм.

- ❖ Ҳар бир ташкилот ўзининг муассаса номини “Муассаса” номли майдон менюдан ўрнатади (51-расм).

Масалан: *Тошкент Давлат иқтисодиёт университети*

**EK ga import qilish**

ISO-2709 file:  тулиқ матн.iso

Muassasa:

Elektron katalog:

MARC21 formatida, Windows kodirovkada  
 MARC21 formatida (RAKM yozuvlari)  
 UNIMARC formatida, Windows kodirovkada

KARMAT fayllariga yo`l:   
(Masalan: c:/files/)

RAKM to`liq matnlariga yo`l:  \*.pdf  
(Masalan: c:/files/)

IRBIS bazasiga yo`l:   
(Masalan: c:/irbis/data/ibis/)

### 51-расм.

- ❖ Экспорт қилинган файлимиз MARC21 форматда бўлганлиги сабабли тизим интерфейсидан “MARC21 formatida, Windows kodirovkada” номли майдонни белгилаб оламиз (52-расм).

**EK ga import qilish**

ISO-2709 file:  тулиқ матн.iso

Muassasa:

Elektron katalog:

MARC21 formatida, Windows kodirovkada  
 MARC21 formatida (RAKM yozuvlari)  
 UNIMARC formatida, Windows kodirovkada

KARMAT fayllariga yo`l:   
(Masalan: c:/files/)

RAKM to`liq matnlariga yo`l:  \*.pdf  
(Masalan: c:/files/)

IRBIS bazasiga yo`l:   
(Masalan: c:/irbis/data/ibis/)

### 52-расм.

- ❖ “KARMAT fayllariga yo`l” номли майдонига экспорт қилинган библиографик ёзувларнинг тулиқ матни қаерда жойлашган бўлса, ўша жой кўрсатилади ва импорт қилиш учун “Кўчириш” номли ёрлик сичқонча билан чертилади (53-расм).

Масалан: *c:/admin/*

ISO-2709 file:  тулиқ матн.iso

Muassasa:

Elektron katalog:

MARC21 formatida, Windows kodirovkada  
 MARC21 formatida (RAKM yozuvlari)  
 UNIMARC formatida, Windows kodirovkada

KARMAT fayllariga yo'l:   
(Masalan: c:/files/)

RAKM to'liq matnlariga yo'l:  \*pdf

(Masalan: c:/files/)

IRBIS bazasiga yo'l:   
(Masalan: c:/irbis/data/ibis/)

53-расм.

Демак, мана шу тарзда АРМАТ тизимида тўлиқ матнли маълумотлар базасини экспорт/импорт қилиш амаллари кетма-кет бажарилар экан.

### 1.7. Тизимдан фойдаланувчини шахсий электрон кабинети (Тизимдан фойдаланувчининг автоматлаштирилган иш ўрни)

Тизимдан фойдаланувчининг шахсий электрон катинетига кириш учун тизимнинг Бош саҳифасидаги **логин** ва **парол** майдонларига тегишли қийматлар берилади ва “Kirish” тугмаси босилади (54-расм).

**A P M A T**

**Avtorlashtirish**

Login:

Parol:

**Menu**

- 
- 

54-расм.

Тизимдан фойдаланувчининг шахсий электрон кабинети куйидаги кўринишга эга (55-расм).



55-расм.

Тизимдан фойдаланувчининг автоматлаштирилган иш ўрни интерфејси уч тилда (ўзбек, рус ва инглиз) яратилган. Интерфејс тилини ўзгартириш учун тизим интерфејсининг юқори ўнг қисмида жойлашган "Uzbekcha", "Русский" ва "English" дан бири танланади ва сичқонча билан чертилади. Интерфејснинг юқори қисмидаги "Katalog" менюсидан маълумотлар базаларидан бирини танлаш мумкин. Бунинг учун "Katalog" майдонининг ўнг томонидаги тугма босилиб очиладиган менюдан керакли маълумотлар базаси танланади (56-расм).



56-расм.

Тизимдан фондаланувчининг шахсий электрон кабинетида куйидаги функцияларни бажариш мумкин:

• Фойдаланувчи томонидан АРМдан олинган ва қайтариб топширилган адабиётлар рўйхати. Бунинг учун Фойдаланувчи "Kitobhon" бўлимидан "Men o'qigan kitoblar" пуктини танлайди ва сичқонча билан чертади. Натижада, қуйидагига эга бўламиз (57-расм). Бу ерда Фойдаланувчи томонидан АРМдан олинган ва қайтариб топширилган адабиётлар тўғрисида маълумотлар олиш мумкин.

**Kitobhon**  
Каримов У.Ф. [Chiqish »](#)

**Menu**  
"Kitobhon" ish joyi  
Shaxsiy kabinet  
Men o'qigan kitoblar  
Mening qarzarim  
Maxsus buyurtma  
Qidirish  
Kengaytirilgan qidirish

**Foto**

**Bilet raqami** 000  
**Kategoriyasi** Доцент  
**F.I.O.** Каримов У.Ф.  
**Elektron pochta** ufk4@mail.ru  
**Tug'ilgan sana** 19540812  
**Jinsi** Эркак  
**Manzil** Тошкент ш. Юнус Обод тумани 7 квартал 7 уй 2 хонадон

**O'qilgan adabiyotlar** **Maxsus buyurtmalar**

X	Katalog	Adabiyot	Olingan sana	Qaytarilgan sana
2	test	Каримов У.Ф., Раҳматуллаев М.А., Информационное технологии, 2008, Ўқитувчи	05-05-2009	05-05-2009
3	test	Каримов У.Ф., Раҳматуллаев М.А., Информационное технологии, 2008, Ўқитувчи	05-05-2009	05-05-2009
5	test	Каримов У.Ф., Раҳматуллаев М.А., Информационное технологии, 2008, Ўқитувчи	12-05-2009	05-12-2009
6	test	Каримов У.Ф., Раҳматуллаев М.А., Информационное технологии, 2008, Ўқитувчи	12-05-2009	05-12-2009
7	test	Каримов У.Ф., Раҳматуллаев М.А., Мухаммадиев А.Ш., Жаҳон футбол МонографиядаЎзбек футбол тарихи ёритилган	16-05-2009	05-16-2009
8	test	АБРАМОВ В., Каримов У.Ф., Алимов М., 200 ЛЕТ СПУСТЯ, 2008, ЎҚИТУВЧИ Монография АРМ ходимлари учун	16-05-2009	05-16-2009
9	test	Каримов У.Ф., Раҳматуллаев М.А., Мухаммадиев А.Ш., Жаҳон футбол МонографиядаЎзбек футбол тарихи ёритилган	16-05-2009	05-16-2009

Каримов У.Ф., Ибрагимова Д., Раҳматуллаев М.А., О'лгаев В., Электрон

57-расм.

• Фойдаланувчи томонидан АРМдан олинган, аммо, ҳали қайтариб топширилмаган адабиётлар тўғрисида маълумот олиш учун "Mening qarzim" тугмасига сичқонча билан чертамиз ва Фойдаланувчининг қайтариб топширилмаган адабиётлари тўғрисида маълумот берувчи саҳифага ўтамиз (58-расм).

**Kitobhon**  
Каримов У.Ф. [Chiqish »](#)

**Menu**  
"Kitobhon" ish joyi  
Shaxsiy kabinet  
Men o'qigan kitoblar  
Mening qarzarim  
Maxsus buyurtma  
Qidirish  
Kengaytirilgan qidirish

**Foto**

**Bilet raqami** 000  
**Kategoriyasi** Доцент  
**F.I.O.** Каримов У.Ф.  
**Elektron pochta** ufk4@mail.ru  
**Tug'ilgan sana** 19540812  
**Jinsi** Эркак  
**Manzil** Тошкент ш. Юнус Обод тумани 7 квартал 7 уй 2 хонадон

**O'qilgan adabiyotlar** **Maxsus buyurtmalar** **O'qilgan adabiyotlar**

X	Katalog	Adabiyot	Inv. nomer	Olingan sana	Qaytariladigan sana
129	arm	<b>Мухаммадиев А.Ш.</b> Электрон каталог : Учебник / Мухаммадиев А.Ш. - Тошкент : Алишер Навоий номдаги Ўзбекистон Миллий кутубхонаси нашриёти, 2011. - 200 С.; 21 СМ. - ISBN 123456789098. <a href="#">Электрон каталог.doc</a>	qqw345	17-09-2012	07-10-2012
130	armtdmi	Централизация библиотечного дела: итоги и перспективы : межвузовский сборник научных трудов / , Абрамов, К.И. - М., 1982. - 167с. - : р.1.20.	19810	18-09-2012	08-10-2012
131	tatuek1	<b>Радноти, Миклош</b> Крутая дорога : Пер. с венгер / Радноти, Миклош. - М. : Худож. лит., 1988. - 350с. - : р.0.75.	335020	22-09-2012	12-10-2012

"Ўзбекистонда ўқитиш ва таълим соҳасида ижтимоий

58-расм.

• Фойдаланувчи шахсий кабинетдаги "Qidirish" тугмасини босиш орқали АРМнинг электрон каталоги маълумотлар базасидан ўзига керакли адабиётларни қидириши ва топилган адабиётларга буюртмалар бериши мумкин. Бунинг учун у шахсий электрон кабинетдаги "Qidirish" тугмасига

сичқонча билан чертиши керак. “Qidirish” тугмаси чертилганда куйидаги дераза очилади (59-расм).

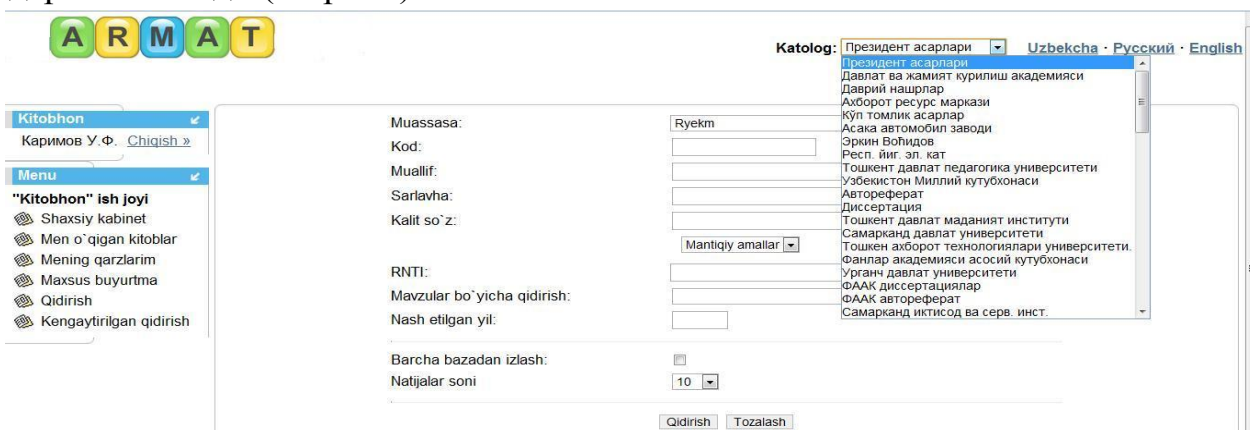

59-расм.

“Katalog” менюсидан керакли маълумотлар базасини танлаймиз, муассаса майдонига маълумотлар базасига тегишли бўлган муассасани ўрнатамиз ва изланаётган ҳужжатнинг муаллифи, сарлавҳаси, очкич сўзлари ва бошқа библиографик тавсиф элементлари бўйича қидириш имкониятига эга бўламиз. Изланаётган адабиётни сарлавҳаси бўйича қидиришни кўриб чиқайлик. Фараз қиламиз “Ахборот технологиялари” сўзлари билан бошланаётган сарлавҳали китобни Тошкент ахборот технологиялари университети маълумотлар базасидан қидирамиз ва топилса бу китобга буюртма берамиз.

**Биринчи қадам:** “Katalog” менюсига кириб у ердан “Тошкент ахборот технологиялари университети” қийматини танлаймиз.

**Иккинчи қадам:** “Muassasa” майдонига менюдан фойдаланиб “ТАТУ” қийматини танлаймиз.

**Учинчи қадам:** “Sarlavha” майдонинг ўнг томонидаги тугмачани босиб сарлавҳалар маълумотномасини очамиз ва маълумотноманинг пастки қисмидаги бўш майдонга “Ахборот технологиялари” сўзларини киритамиз, агар шундай номда адабиёт маълумотлар базасида мавжуд бўлса, курсор уни кўрсатади, топилган сарлавҳага сичқонча билан чертамиз ва у “Sarlavha” майдонига келиб тушади.

**Тўртинчи қадам:** Интерфейснинг пастки қисмидаги “Qidirish” тугмасига сичқонча билан чертамиз ва натижани кутамиз. Натижани кўриб чиқамиз (60-расм).

Kod	Adabiyot	Buyurtma
4105	<b>Muallif (mualliflar):</b> Абдукодиров, А. А., Хайитов, А. Г. <b>Sarlavha:</b> Ахборот технологиялари <b>Chiqish ma'lumotlari:</b> Т.; Укитувчи; 2002	<input type="checkbox"/>
6643	<b>Sarlavha:</b> Ахборот технологиялари <b>Chiqish ma'lumotlari:</b> Т.; Узстандарт; 2003	<input type="checkbox"/>
8954	<b>Muallif (mualliflar):</b> Косимов, С. С. <b>Sarlavha:</b> Ахборот технологиялари <b>Chiqish ma'lumotlari:</b> Т.; Алоқачи; 2006	

Ko'rsatiladigan soni: 10 Jami: 3 Ko'rsatildi: 10 1

### 60-расм.

**Бешинчи кадам:** Олинган натижаларнинг ўнг томонидаги квадратчаларга сичқонча билан белги қўямиз ва интерфейсининг ўнг томонидаги “Buyurtma” тугмасини босамиз ва натижада қуйидагига эга бўламиз (61-расм).

<b>Kitobhon</b> Каримов У.Ф. <a href="#">Chiqish »</a>	Ахборот технологиялари : Акад. лицей ва касб-хунар коллеждари учун дарслик / , Абдукодиров, А. А., Хайитов, А. Г.. - Т. : Укитувчи, 2002. - 148б.; - : с.1500.
<b>Menu</b> <b>"Kitobhon" ish joyi</b> Shaxsiy kabinet Men o'qigan kitoblar Mening qarzlirim Maxsus buyurtma Qidirish Kengaytirilgan qidirish	<b>Eslatma:</b> <input type="text"/>  Ахборот технологиялари : Атама ва таърифларТ. : Узстандарт, 2003. - 70б.; - : р800.  <b>Eslatma:</b> <input type="text"/>
	<input type="button" value="Qaytish"/> <input type="button" value="Buyurtma"/>

### 61-расм.

“Eslatma” майдонига фойдаланувчи кутубхоначига қисқа мактуб битиши мумкин. Масалан, буюртманинг қачон бориб олиши мумкинлиги тўғрисида хабар бериши мумкин. Шундан сўнг, буюртма берилиши учун “Buyurtma” тугмасига сичқонча билан чертилади. Натижада қуйидагига эга бўламиз (62-расм)

<b>Kitobhon</b> Каримов У.Ф. <a href="#">Chiqish »</a>	<b>Buyurtma navbatga yozildi</b> Muassasa: Ryekm Kod: <input type="text"/> Muallif: <input type="text"/> ↓ Boshlanadi ↓ Sarlavha: <input type="text"/> ↓ Boshlanadi ↓ Kalit so'z: <input type="text"/> ↓ Boshlanadi ↓ Mantiqiy amallar ↓ RNTI: <input type="text"/> ↓ Mavzular bo'yicha qidirish: <input type="text"/> ↓ Nash etilgan yil: <input type="text"/> Barcha bazadan izlash: <input type="checkbox"/> Natijalar soni: 10 ↓
<b>Menu</b> <b>"Kitobhon" ish joyi</b> Shaxsiy kabinet Men o'qigan kitoblar Mening qarzlirim Maxsus buyurtma Qidirish Kengaytirilgan qidirish	<input type="button" value="Qidirish"/> <input type="button" value="Tozalash"/>

### 62-расм.



Шундай қилиб, биз Тошкент ахборот технологиялари университети АРМ маълумотлар базасидан сарлавҳаси “Ахборот технологиялари” сўзлари билан бошланадиган китобларни қидириб топиш ва уларга буюртма беришни кўриб чиқдик. Шундай усул билан муаллиф, очқич сўзлар ва рубрикатор ёрдамида қидириш бажариш ва буюртмалар бериш мумкин.

## 1.8. АРМАТ тизимида кўп аспектли қидирув бажариш

Тизим ЭК дан фойдаланиб маълумотлар базасидан керакли адабиётларни қидириш икки турга бўлинади.

1. Оддий қидириш
2. Кўп аспектли қидириш (Кенгайтирилган қидириш)

Оддий қидириш КШЭК даги “Qidirish“ тугмасини босиш орқали бажарилади. “Qidirish“ тугмасини босганда керакли адабиётларни қидириш имониятини берувчи интерфейс очилади (63-расм).

The screenshot displays the ARMAT search interface. At the top left, the ARMAT logo is visible. On the right, there is a 'Katalog:' dropdown menu set to 'Президент асарлари' and language options for 'Uzbekcha', 'Русский', and 'English'. A left sidebar contains a 'Kitobhon' section with 'Каримов У.Ф. Chiqish »' and a 'Menu' section with options like 'Shaxsiy kabinet', 'Men o'qigan kitoblar', 'Mening qarzlirim', 'Maxsus buyurtma', 'Qidirish' (highlighted with a red arrow), and 'Kengaytirilgan qidirish'. The main search area includes fields for 'Muassasa:' (with a dropdown 'Респ. йигма эл. кат.'), 'Kod:', 'Muallif:', 'Sarlavha:', 'Kalit so`z:', 'RNTI:', 'Mavzular bo`yicha qidirish:', 'Nash etilgan yil:', 'Barcha bazadan izlash:' (checkbox), and 'Natijalar soni:' (set to 10). 'Qidirish' and 'Tozalash' buttons are at the bottom.

63-расм.

Бу ерда “Muallif”, “Sarlavha” ва “Kalit so`z” атамалари ёрдамида қидириш мумкин. Қуйида адабиётнинг муаллифи бўйича қидиришни кўриб чиқайлик. Бунинг учун дастлаб қайси МБ дан қидиришни аниқлаб оламиз ва тизимнинг юқори қаторида жойлашган “Katalog” майдонига менюдан фойдаланиб тегишли база номини ўрнатамиз (64-расм).

Ishchi sahifa:  Katolog:  Uzbekcha · Ruscha

**Kitobxon**  
Karimov U.F. [Chiqish »](#)

**Menu**  
"Kitobxon" ish joyi  

- Shaxsiy kabinet
- Men oʻqigan kitoblar
- Mening qarzarim
- Maxsus buyurtma
- Qidirish
- Kengaytirilgan qidirish

Muallif:

Sarlavha:

Kalit soʻz:

Mantiqiy amallar

Mavzular boʻyicha qidirish:

Nash etilgan yil:

Natijalar soni

64-рasm.

Қидирув шартларидан бирини танлаймиз (65-рasm).

1. Қидирув атамаси бошланадиган сўз иштирок қилган барча ҳужжатларни излаш. Бундай ҳолда майдонга “Boshlanadi” сўзи ўрнатилади.
2. Қидирув атамаси библиографик тасвирнинг ихтиёрий жойида бўлганда ҳужжатларни излаш. Бундай ҳолда майдонга “Ixtiyoriy” сўзи ўрнатилади.
3. Қидирув атамаси, библиографик тасвирнинг тегишли элементиға тўла мос келганда ҳужжатларни излаш. Бундай ҳолда майдонга “Butun qidirish” сўзи ўрнатилади.

Muallif:

Sarlavha:

Kalit soʻz:

Mantiqiy amallar

Mavzular boʻyicha qidirish:

Nash etilgan yil:

Natijalar soni

65-рasm.

Изланаётган адабиётнинг муаллифи тизимнинг “Muallif” майдониға киритилади ва “Qidirish” тугмасини босиш (66-рasm).

Muallif:

Sarlavha:

Kalit so'z:

Mavzular bo'yicha qidirish:

Nash etilgan yil:

---

Natijalar soni

---

### 66-расм.

Натижада қуйидаги шаклга эга бўламиз (67-расм).

Kod	Adabiyot	Buyurtma
26	Каримов У.Ф., Математика? Забавно!, 2009, Zarafshon <a href="#">ОНИМИ План_2009.doc</a>	
27	Каримов И.А., Истиқлол йўли: муаммолар ва режалар, 1992, O'zbekiston XII чақириқ Ўзбекистон Республикаси Олий Кенгашининг X сессиясида 1992 йил 2 ва 3 июлда сўзланган нутқ <a href="#">u01.doc</a>	
28	Каримов У.Ф., Математика, 2009, Nayot <a href="#">KARMAT REKVIZIT.doc</a>	
29	Каримов У.Ф., Мухамадиев А.Ш., Абдуллаев С.М., Информатика, 2009, Bilim Китобда ахборот технологиялари тўғрисидаги маълумотлар келтирилган <a href="#">Отчет_Каримов У.doc</a>	<input type="checkbox"/>
31	Каримов У.Ф., Информатика, 2009, Bilim Қўлланма ўрта мактабларнинг 9 синфлари учун <a href="#">as01.doc</a>	<input type="checkbox"/>
32	Каримов У.Ф., Атажанов Ж., Мухамадиев А.Ш., Математик анализ, 2009, O'zbekiston Китоб 7 синф ўқувчиларига мўлжалланган	<input type="checkbox"/>
36	Шомансуров Е., Душамов В., Эргашев Т., Пирматова М., Каримов И.А., Мухамадиев А.Ш., Ўзбекистон тарихи, 2009, Ўқитувчи	<input type="checkbox"/>
38	Юдашкин В., Наимова П., Дўстов П., Қосимов М.Р., Пирматова М., Савочкин М.П., Каримов У.Ф., Астрономия, 2008, Zlzo	<input type="checkbox"/>

Ko'rsatiladigan soni:

Jami: 18 Ko'rsatildi: 10 1 2

### 67-расм.

Келтирилган библиографик тавсифнинг ўнг томонидаги квадратчаларга сичқонча билан белги қўйиб “Buyurtma” тугмасини босиш орқали қидириб топилган адабиётга буюртма бериш мумкин.

“Sarlavha” ва “Kalit so'z” атамалари ёрдамида қидириш бажариш ҳам юқоридагидек амалга оширилади.

Шунингдек, оддий қидирув таркибида “Barcha bazadan izlash” бўлиб, у орқали йиғма электрон каталогдаги барча базадан қидирув амалини бажариш мумкин. Бунинг учун “Barcha bazadan izlash” даги квадратчани белгилаб олиб “Қидириш” тугмасини чертамиз (68-расм). Натижада қуйидаги малумотга эга бўламиз (69-расм).

Muassasa:

Kod:

Muallif:  ↓ Boshlanadi ↓

Sarlavha:  ↓ Boshlanadi ↓

Kalit soʻz:  ↓ Boshlanadi ↓

Mantiqiy amallar ↓

RNTI:  ↓

Mavzular boʻyicha qidirish:  ↓

Nash etilgan yil:

---

Barcha bazadan izlash:

Natijalar soni:  ↓

68-расм.

Мана шу тарзда оддий қидирув амалларини бажариш мумкин.

Президент асарлари	<a href="#">187</a>
Ўзбекистонлик академиклар	<a href="#">2399</a>
Даврий нашрлар	<a href="#">7</a>
Ахборот ресурс маркази	<a href="#">51</a>
Кўп томлик асарлар	<a href="#">4</a>
Асака автомобил заводи	<a href="#">15</a>
Эркин Воҳидов	<a href="#">482</a>
Респ. йиг. эл. кат	<a href="#">15</a>
Тошкент давлат педагогика университети	<a href="#">17109</a>
Ўзбекистон Миллий кутубхонаси	<a href="#">89351</a>
Автореферат	<a href="#">5241</a>
Диссертация	<a href="#">10303</a>
Тошкент давлат маданият институти	<a href="#">12521</a>
Самарканд давлат университети	<a href="#">39233</a>
Тошкент ахборот технологиялари университети	<a href="#">42391</a>
Урганч давлат университети	<a href="#">19082</a>
ФААК диссертациялар	<a href="#">8134</a>
ФААК автореферат	<a href="#">11162</a>
Самарканд иктисод ва серв. инст.	<a href="#">1</a>
Самарқанд чет тиллар институти	<a href="#">1</a>
Тошкент ахборот тех. универ.Сам. филиали	<a href="#">0</a>
Самарканд тиббиёт институти	<a href="#">97</a>
Тошкент Давлат юридик инс	<a href="#">21735</a>

69-расм.

Кўп аспекти қидирув бажариш учун “Kengaytirilgan qidirish” номли ёрликни чертамыз. Натижада тизим интерфeyсида кўйидаги қидирув формаси ҳосил бўлади (70-расм).

70-расм.

Бунда бир қанча қидирув формасидан фойдаланган ҳолда керакли адабиётларни топиш мумкин.

Ҳосил бўлган қидирув интерфейсидан дастлаб, тегишли каталогни танлаб ўрнатамиз. Сўнгра, “Birinci atama” бўйича сарлавҳани ўрнатиб, керакли сарлавҳани ёзамиз. “Ikkinchi atama” бўйича эса нашр этилган йилни ўрнатиб, йилни киритамиз ва “қидириш” тугмачасини чертамыз (71-расм).

71-расм.

Шундай қилиб, ARMAT тизимида кўп аспектли қидирув бажаришни кўриб чиқдик.

### 1.9. Китоб бериш ва қайтариб олиш билан шуғулланадиган ходимнинг автоматлаштирилган иш ўрни

Китоб бериш ва қайтариб олиш билан шуғулланувчи ходимнинг АИЎда буюртмаларнинг бажарилиши назорат қилинади, бошқарилади, КШЭК

буюртманинг қабул қилинганлиги, топилганлиги тўғрисидаги ахборотларни юбориш, китоб бериш ва қайтариб олиш функциялари автоматлаштирилган. Тизимнинг бу модулида АКМ, АРМ ва кутубхоналар фаолияти учун зарур бўлган статистик маълумотларга ишлов берилади ва махсус формаларда тегишли жадвалларни босиб чиқариш имконияти яратилган. Мазкур модул тизимнинг ягона библиографик маълумотлар базасидаги библиографик маълумотлар статусини ўзгартириш орқали фонддаги китобларнинг “бўш” ёки “банд” эканлигини аниқлайди. Китоб бериш ЭК орқали буюртма бериш ва электрон каталогдан фойдаланмай буюртма бериш орқали амалга оширилади. Ишни бундай усулда ташкил қилиниши АРМ кутубхоначиси учун жуда қулай, сабаби фойдаланувчи бевосита китобни полкадан олиши ва ЭК базасига ўз паролни киритиб олинган адабиёт инвентар рақамини тегишли майдонга киритади ва олинган китоб китобхоннинг электрон формулярига ёзилади. Бундай усулда ишлаш китоб бериш жараёнини тезлаштиради.

Ахборот-ресурс марказида китоб бериш ва қайтариб олиш билан шуғулланадиган ходимнинг автоматлаштирилган иш жойига кириш учун “Login” майдонига “bibl”, “Parol” майдонига “11” қийматларини берамиз. Китоб бериш ва қайтариб олиш билан шуғулланувчи ходимнинг АИЎ куйидаги (72-расм)да келтирилган.

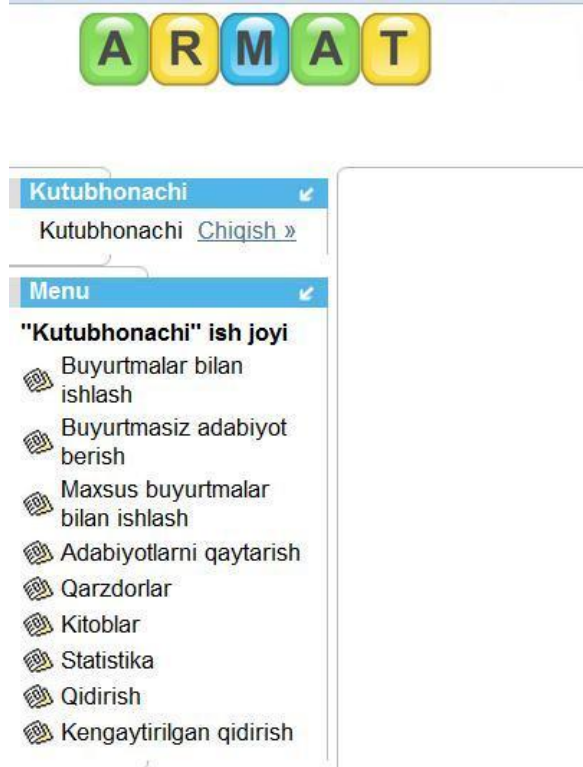

72-расм.

Китоб бериш ва қайтариб олиш билан шуғулланувчи ходимнинг АИЎ функциялари билан танишамиз.

1. Буюртмалар билан ишлаш. Фойдаланувчилар томонидан берилган барча буюртмалар “Буюртмалар билан ишлаш” бўлимига келиб тушади. АРМга келиб тушган буюртмаларни кўриш учун “Буюртмалар билан ишлаш” тугмасига сичқонча билан чертамиз ва буюртмалар рўйхатини кўрамиз (73-расм).

X	Kitobhon	Bor?	Eslatma	Adabiyot	Status	Katalog
<input type="checkbox"/>	000	Bor		Ахборот технологиялари : Атама ва таърифларТ. : Узстандарт, 2003. - 70б.; - : p800.	tatuek1	
<input type="checkbox"/>	000	Bor		Ахборот технологиялари : Акад. лицей ва касб-хунар коллеждари учун дарслик / , Абдуқодиров, А. А., Хайитов, А. Г. - Т. : Уқитувчи, 2002. - 148б.; - : с.1500.	tatuek1	
<input type="checkbox"/>	000	Bor		Ахборот технологиялари ва ахборот хавфсизлиги соҳаларининг ҳуқуқий масалалари : талабалар илмий-назарий конференцияси материаллари; мақолалар туплами; 2007й. 21 апр. / , Каримов, А.З., Мухаммадиева, Ж.У., Нормуратов, К.Т., Сотиболдиев, А.Т. - Т., 2007. - 72б.; - : 68 т.713 сум.	tdyu12	
<input type="checkbox"/>	000	Bor		Ахборот технологиялари : Акад. лицей ва касб-хунар коллеждари учун дарслик / , Абдуқодиров, А. А., Хайитов, А. Г. - Т. : Уқитувчи, 2002. - 148б.; - : с.1500.	tatuek1	
<input type="checkbox"/>	555	Bor		"Авесто" ва унинг инсоният тараққиётидаги урни : монографияТ. : Фан, 2001. - 186б.; - : p2400.	tatuek1	
<input type="checkbox"/>	000	Bor		Информатика : учебное пособие / , Тараканов, К.В. - М. : Книга, 1986. - 304с.;	armtdmi	
<input type="checkbox"/>	000	Bor		Централизация библиотечного дела: итоги и перспективы : межвузовский сборник научных трудов / , Абрамов, К.И. - М., 1982. - 167с.; - : p.1.20.	armtdmi	

73-расм.

2. Буюртманинг қабул қилинганлиги тўғрисида Фойдаланувчига хабар бериш. Бунинг учун библиографик тавсифнинг чап томонидаги квадратчага сичқонча билан белги қўямиз ва интерфейсининг пастки қисмидаги “Status” майдони менюсига “Qidirilmoqda” қийматини ўрнатамиз (74-расм).

<input type="checkbox"/>	000	Bor		<b>Соихова, Х.</b> Алишер Навоий ва Уйғур адабиёти : брошюра / Соихова, Х., Эркинов, С. - Андижон : З.М.Бобур номидаги Андижон Давлат университети, 1994. - 35с.;	armtdmi	
<input checked="" type="checkbox"/>	000	Bor		<b>Каримов У.Ф.</b> Корпоратив ахборот - кутубхона тизимлари ва тармоқлари / Каримов У.Ф., Раҳматуллаев М.А., Қосимов С.С. - Тошкент : Алишер Навоий номидаги Ўзбекистон Миллий кутубхонаси нашриёти, 2008. - 153 б.;	arm	

Status:

Copy:

74-расм.

3. Буюртманинг топилганлиги ва уни Фойдаланувчининг олиши мумкинлиги тўғрисида Фойдаланувчига хабар бериш. Бунинг учун библиографик тавсифнинг чап томонидаги квадратчага сичқонча билан белги қўямиз ва интерфейсининг пастки қисмидаги “Status” майдони менюсига “Tayyor” қийматини ўрнатамиз.

4. Буюртмани Фойдаланувчига бериш. Бунинг учун библиографик тавсифнинг чап томонидаги квадратчага сичқонча билан белги қўямиз ва

тавсифнинг ўнг томонидаги  (бажариш) тугмасига сичқонча билан чертамыз ҳамда очилган деразадаги “Инвентар рақам” майдонига тегишли инвентар рақамни ўрнатамыз. Инвентар рақам менюдан олинади (75-расм).

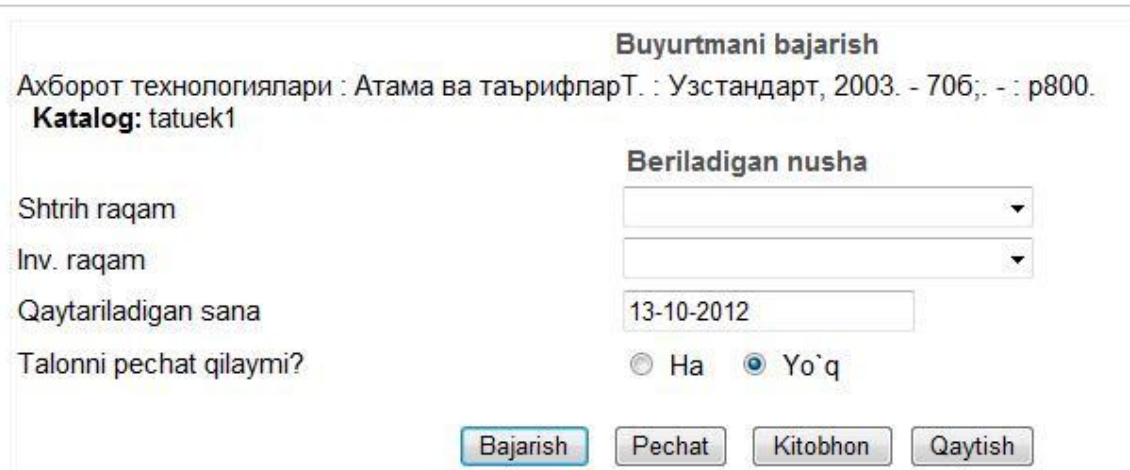

**Buyurtmani bajarish**

Ахборот технологиялари : Атама ва таърифларТ. : Узстандарт, 2003. - 706;. - : р800.  
**Katalog:** tatuek1

Shtrih raqam

Inv. raqam

Qaytariladigan sana

Talonnı pechat qilaymi?  Ha  Yo`q

75-расм.

- “Китобхон” тугмасини босиш орқали буюртма берган китобхоннинг парол ва логинга мос келишини аниқлаймиз. Бунинг учун “Китобхон” тугмасини сичқонча билан чертамыз ва натижа қуйидагича бўлади (76-расм).



**Buyurtmani bajarish**

Ахборот технологиялари : Атама ва таърифларТ. : Узстандарт, 2003. - 706;. - : р800.  
**Katalog:** tatuek1

Shtrih raqam

Inv. raqam

Qaytariladigan sana

Talonnı pechat qilaymi?  Ha  Yo`q

**Foto**

**Bilet raqami** 000  
**Kategoriyasi** Доцент  
**F.I.O.** Каримов У.Ф.  
**Elektron pochta** ufk4@mail.ru  
**Tug`ilgan sana** 19540812  
**Jinsi** Эркак  
**Manzil** Тошкент ш. Юнус Обод тумани 7 ке хонадон

76-расм.

- Талонни печат қилайми? саволига “ҲА” жавоби берилгач, “Pechat” тугмасини босиш орқали берилаётган китоб текшириб кўрилади.
- Китобни Фойдаланувчига бериш учун “Bajarish” тугмаси босилади. Натижада, принтердан берилаётган китоб тўғрисидаги ахборот ва Фойдаланувчи китобни олганлиги тўғрисидаги маълумотни тасдиқловчи ҳужжат босиб чиқарилади. Фойдаланувчи ҳужжатга имзо қўяди ва уни кутубхоначига беради. Кутубхоначи китобни Фойдаланувчига беради.
- Берилган ҳужжатларни қайтариб олиш. Берилган ҳужжатларни қайтариб олиш учун кутубхоначи **"Kutubhonachi" ish joyi** бўлимидаги “Adabiyotlarni qaytarish” тугмасини босади. Тизим адабиётларни ким томонидан қайтарилаётганлигини билиш учун “Билет рақами”



(Логин)ни сўрайди. Кутубхоначи “Билет рақами” майдонига ҳужжатларни топшираётган китобхоннинг “Билет рақамини” киритади. Натижада, ҳужжатларни топшираётган китобхонга тегишли бўлган саҳифа очилади (77-расм).

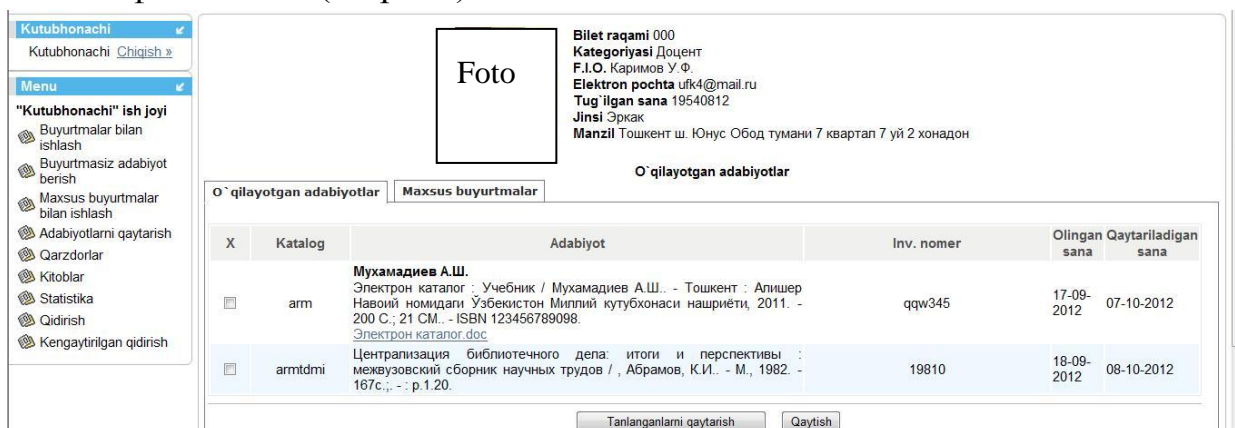

77-расм.

Берилган ҳужжатларни қайтариб олиш учун ҳужжат тавсифининг чап томонидаги квадратчага сичқонча билан чертиб белги қўйилади ва “Танланганларини қайтариш” тугмаси босилади.

Шундай қилиб, биз фойдаланувчи томонидан берилган буюртмаларнинг кутубхоначи томонидан бажарилишини кўриб чиқдик.

9. “Qarzdorlar” билан ишлаш. Тизим АРМда олиниб ўз вақтида қайтариб топширилмаган ҳужжатлар рўйхатини ва қайси фойдаланувчи ҳужжатларни ўз вақтида топширмаганлигини кўрсата олади. Бунинг учун “**“Kutubhonachi" ish joyi**” бўлимидаги “Qarzdorlar” тугмасига сичқонча билан чертилади ва АРМнинг қарздорлари аниқланади (78-расм).



78-расм.

Бу ердаги “қарздор” фойдаланувчининг фамилиясига сичқонча билан чертсак фойдаланувчи тўғрисидаги маълумотга эга бўламиз. “Soni” устунида кўрсатилган рақамга сичқонча билан чертсак фойдаланувчи томонидан олиниб

ўз вақтида қайтариб топширилмаган китоблар рўйхатини кўрамиз. Улар қизил шрифтда ажратиб кўрсатилади (79-расм).

X	Katalog	Adabiyot	Inv. nomer	Olingan sana	Qaytariladigan sana
16	arm	<b>Каримов У.ф.</b> Электрон библиографик кўрсаткич / Каримов У.ф., Ибрагимова Д., Раҳматуллаев М.А., О'лғаев В., Grigoryans, A.G. - Тошкент : Yangi asr avlodi, 2009. - 5;.	qqw347	15-03-2011	04-04-2011
17	arm	<b>Каримов У.ф.</b> Электрон библиографик кўрсаткич / Каримов У.ф., Ибрагимова Д., Раҳматуллаев М.А., О'лғаев В., Grigoryans, A.G. - Тошкент : Yangi asr avlodi, 2009. - 5;.	qqw346	15-03-2011	04-04-2011
18	arm	<b>Каримов У.ф.</b> Электрон библиографик кўрсаткич / Каримов У.ф., Ибрагимова Д., Раҳматуллаев М.А., О'лғаев В., Grigoryans, A.G., Раҳматуллаев, М.А. - Тошкент : Yangi asr avlodi, 2009. - 5;.	9щш2	15-03-2011	04-04-2011

79-расм.

Тизим қарздорлар билан ишлашда: “Билет рақами”, “Фамилияси”, “Категорияси”, “Муассасаси” элементлари орқали қидириш имкониятига эга.

10. Ахборот ресурс маркази томонидан фойдаланувчиларга берилган ҳужжатлар рўйхатини аниқлаш. Бунинг учун **"Kutubhonachi" ish joyi** бўлимидаги “(Кўлдаги) китоблар” тугмасига сичконча билан чертилади. Натижада, фойдаланувчиларга берилган ҳужжатлар рўйхатига эга бўламиз (80-расм). Бу ерда фойдаланувчининг кўлида бўлган китобни аниқлаш учун интерфейсининг юқори қисмидаги “Сарлавҳа” майдонига изланаётган ҳужжат сарлавҳаси киритилади ва “Qidirish” тугмаси босилади. Натижада, изланаётган китоб қайси фойдаланувчининг кўлида эканлигини билишимиз мумкин.

X	Katalog	Adabiyot	Inv. nomer	Olingan sana	Qaytariladigan sana
1	arm	Каримов У.ф., Раҳматуллаев М.А., Мухаммадиев А.Ш., Ватан тўйғуси Монография АРМ мутахассисларига мўлжалланган	ufk4	17-12-2009	06-01-2010
16	arm	<b>Каримов У.ф.</b> Электрон библиографик кўрсаткич / Каримов У.ф., Ибрагимова Д., Раҳматуллаев М.А., О'лғаев В., Grigoryans, A.G. - Тошкент : Yangi asr avlodi, 2009. - 5;.	qqw347	15-03-2011	04-04-2011
17	arm	<b>Каримов У.ф.</b> Электрон библиографик кўрсаткич / Каримов У.ф., Ибрагимова Д., Раҳматуллаев М.А., О'лғаев В., Grigoryans, A.G. - Тошкент : Yangi asr avlodi, 2009. - 5;.	qqw346	15-03-2011	04-04-2011
18	arm	<b>Каримов У.ф.</b> Электрон библиографик кўрсаткич / Каримов У.ф., Ибрагимова Д., Раҳматуллаев М.А., О'лғаев В., Grigoryans, A.G., Раҳматуллаев М.А. - Тошкент : Yangi asr avlodi, 2009. - 5;.	9щш2	15-03-2011	04-04-2011
24	arm	Ibrohimova, M., Husanova, Z., Yangi zilopiyadagi sarquzashtlar, Yangi asr avlodi	ufk1	05-07-2011	25-07-2011

80-расм.

11. Китоб бериш ва қайтариб олиш билан шуғулланувчи ходимнинг АИЎда статистик маълумотларни ҳам олиш мумкин. Бунинг учун “Statistika” тугмасини босиш ва керакли статистик маълумотларни танлаш имконияти яратилган.

### **1.10. Тизим администраторининг автоматлаштирилган иш ўрни**

“Тизимни бошқариш/юрйтиш билан шуғулланувчи ходимнинг (Администраторнинг) АИЎ”да янги базалар очиш, керак бўлмаганларини ўчириш, тизимдан фойдаланувчи (администратор, каталоглаштирувчи, китобхон ва бошқа) ларга тегишли статуслар бериш амаллари бажарилади. Администраторнинг АИЎда библиографик ёзув элементларини ЭК базасига киритиш майдонларини яратишга мўлжалланган махсус “конструктор” яратилганки, унинг ёрдамида ҳар қандай MARC форматлар оиласига кирувчи ички ёки коммуникатив формат яратиш мумкин. Бу ердаги универсаллик маълумотларни базаларга киритиш учун ихтиёрий кўринишдаги ишчи саҳифаларни яратиш ҳамда библиографик маълумотларни экспорт/импорт қилишга имкон берувчи форматларни яратишга йўл очади.

Тизимнинг интерфейси ўзбек, инглиз ва рус тилларида яратилган бўлиб, уни бошқа тилга таржима қилиш унчалик мураккаб иш эмас. Махсус ишлаб чиқилган жадвалдаги сўзлар тегишли тилга таржима қилинган, тизим интерфейси керакли тилда ишлай бошлайди. Ўзбекистондаги ЭК базаларини шакллантириш билан шуғулланувчи каталоглаштирувчиларнинг малака даражаларини назарда тутиб ва уларга каталоглаштириш пайтида ёрдам бериш мақсадида ҳар бир майдонга киритиладиган маълумот уни киритиш тартиби ва шакли тўғрисида маслаҳат бериб борилади. Бундай маслаҳатни олиш учун каталоглаштирувчи тегишли майдонга сичқонча билан чертиши кифоя.

АРМ администраторининг автоматлаштирилган иш ўрнини ишга тушириш учун “Login” майдонига “admin”, “Parol” майдонига “11” қийматлари берилади. Бу қийматлар ўрнига бошқаларини ишлатиш ҳам кўзда тутилган. Тизим корпоратив режимда ишлатилганда, Администраторнинг АИЎда корпорация иштирокчиларининг ҳар бирига алоҳида “Login” ва “Parol” бериш орқали ўларни тизимда рўйхатдан ўтказиш имконияти яратилган. Администраторнинг АИЎнинг бош саҳифаси қуйидаги 81-расмда келтирилган.

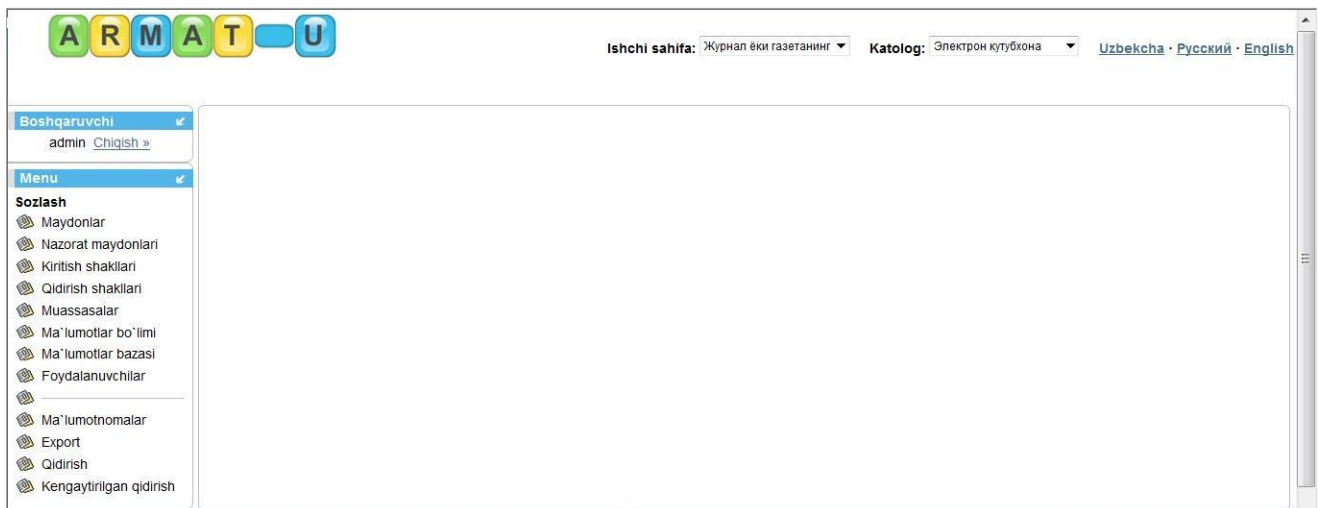

81-расм.

Тизим администраторининг автоматлаштирилган иш жойида бажариладиган асосий вазифалар:

1. Махсус Конструктор ёрдамида тизим фаолият учун зарур бўлган майдон ва майдоностиларни яратиш.
2. Киритиш шаклини танлаш ва ўрнатиш.
3. Маълумотлар базаларини яратиш ва керак бўлмаганларини ўчириш.
4. Маълумотларни экспорт/импорт операцияларини бажариш.
5. Тизимдан фойдаланувчилар (администратор, кутубхоначи, китобхон ва бошқалар) учун тегишли статуслар ўрнатиш.
6. Тизим билан ишлайдиган ташкилотларни рўйхатга олиш.
7. Рўйхатга олинган ташкилотларга “Login” ва “Parol” бериш.

Автоматлаштирилган кутубхона-ахборот тизимларининг (АКАТ) библиографик маълумотлар базаси MARC форматлар асосида шакллантирилади. Бугунги кунда, Республикамизда ва бошқа мамлакатларда фойдаланилаётган АКАТнинг библиографик маълумотлар базалари UNIMARC, RUSMARC, USMARC, MARC 21 ёки бошқа бир MARC оиласига кирувчи форматлар асосида шакллантирилмоқда. Баъзи бир АКАТлар ўз ички форматига эга бўлиб, улар библиографик маълумотларни экспорт/импорт операцияларини бажаришлари учун UNIMARC, RUSMARC, USMARC, MARC 21 ва бошқа форматлар билан мос ҳолда ахборот алмаштириш имкониятлари яратилган. ARMAT тизими ўз ички форматини шакллантириши учун махсус “Конструктор”га эга бўлиб, унинг ёрдамида библиографик маълумотлар базасини халқаро талабларга жавоб берадиган даражада шакллантириш ва UNIMARC, RUSMARC, USMARC, MARC 21 ёки бошқа бир MARC оиласига мансуб форматлар билан ишлаш имкониятлари яратилган.

### 1.11. Комплектаторнинг автоматлаштирилган иш ўрни

Ҳар қандай ахборот-кутубхона муассасасини автоматлаштириш яъни унга автоматлаштирилган ахборот кутубхона тизимини жорий қилиш ахборот-кутубхона муассасаси электрон каталогини шакллантириш билан боғлиқдир. Ахборот-кутубхона фонди тўғрисидаги библиографик маълумотларни автоматлаштирилган тизим электрон каталоги маълумотлар базасига киритиш мураккаб, серхаражат ва узоқ давом этадиган жараён ҳисобланади. Фараз қиламиз, фондда 50 000 номдаги ўқув адабиётлари сақланади. Бундай ҳажмга эга ахборот-кутубхона муассасасини тўлиқ автоматлаштириш учун 50 000 номдаги барча ўқув адабиётлари автоматлаштирилган кутубхонанинг электрон каталогига киритилиши керак. Ҳар бир ўқув адабиётидан ўртача 40-120 та метамаълумот автоматлаштирилган тизим каталогига киритилишини ҳисобга олсак ва бу библиографик ёзувларнинг барчасига каталоглаштирилаётган ҳужжатнинг аннотациясини ҳам киритилишини инобатга олсак бир китоб электрон библиографик тавсифини яратиш учун ўртача 20-25 минут вақт сарфланиши аниқ бўлади. Демак, 50 000 номдаги ўқув адабиётларини автоматлаштирилган тизимнинг электрон каталогига киритиш учун  $50\,000 \times 20 / 60 = 16\,666$  соат вақт кетишини ҳисоблаб топиш мумкин. Бу бир каталоглаштирувчи ҳар куни 8 соатдан ишлаганда 2083 иш кунини ташкил қилади. Ўзбекистондаги 61 та олий ўқув юртининг ҳар бирида бу ишнинг такрорланишини эътиборга оладиган бўлсак ахборот кутубхона муассасасини автоматлаштиришнинг асоси бўлган электрон каталог базасини шакллантиришга қанчалик кўп вақт ва маблағ сарфланишини тушуниб етамиз. Каталоглаштиришдаги бу харажатларни камайтириш йўлларида бири бу электрон каталоглаштиришда нашриётлар электрон каталогини яратиш ва каталоглаштиришнинг корпоратив усулидан фойдаланишдир. Ўзбекистонда 100 дан ортиқ нашр иши билан шуғулланадиган ташкилотлар мавжуд, аммо, шу пайтгача уларда чоп этилаётган китобларнинг электрон каталоги яратилган эмас.

Нашриётлар йиғма электрон каталогини (ЙЭК) яратиш ва корпоратив каталоглаштиришда бу каталоглардаги библиографик маълумотлардан фойдаланиш юқорида кўтарилган муаммо ечимларидан бири бўлади. Нашриётлар йиғма электрон каталогидан фойдаланиб каталоглаштириш алгоритминини кўриб чиқамиз (82-расм).

## Нашриётлар ЙЭК яратиш алгоритми

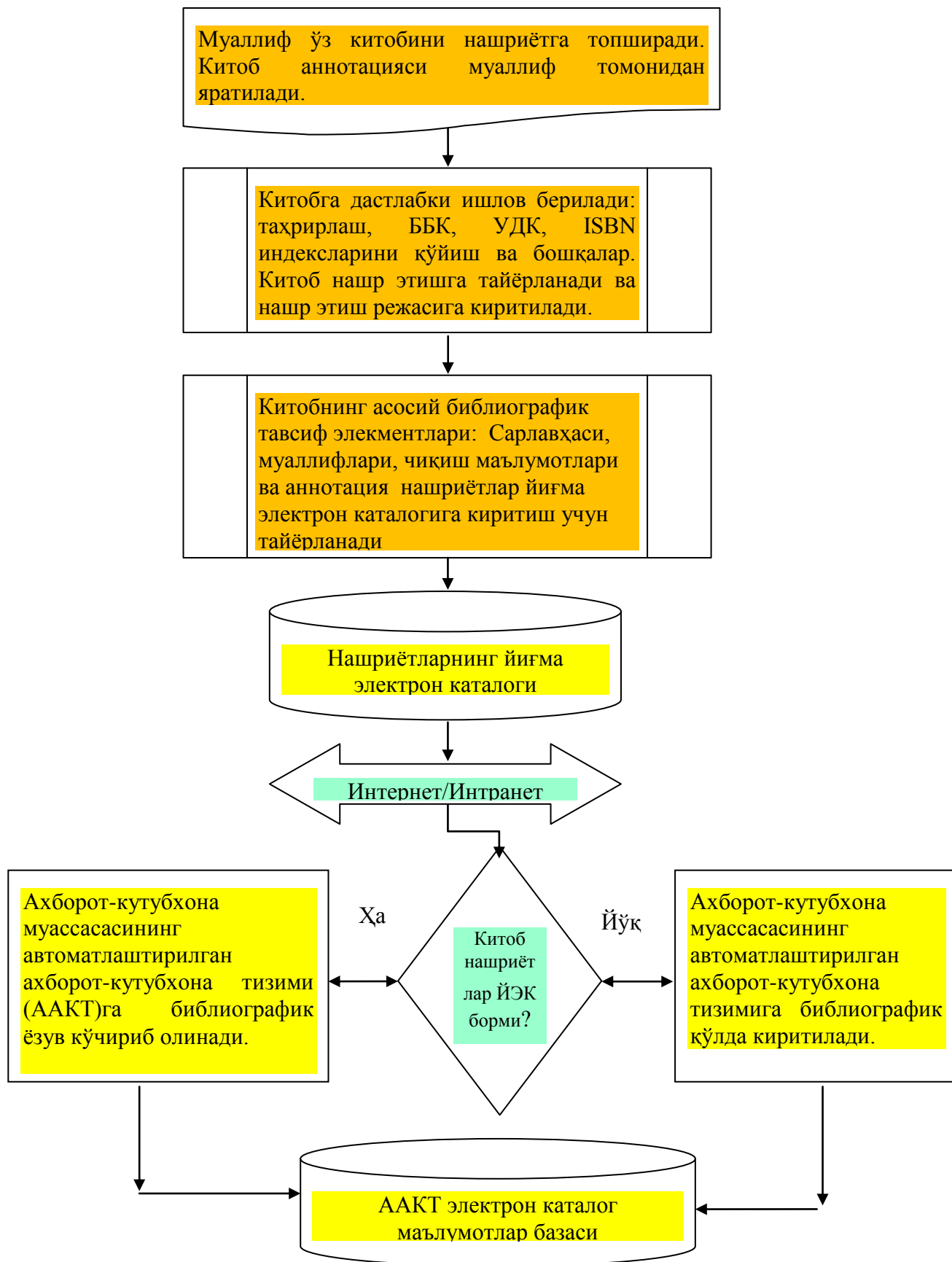

## 82-расм.

Нашриётларнинг йиғма электрон каталогини яратиш технологиясини ARMAT тизими мисолида кўриб чиқамиз.

Дастлаб, ARMAT тизимининг Конструкторидан фойдаланиб нашриётлар йиғма электрон каталоги учун махсус иш варақасини яратамиз. Йиғма электрон каталог учун “Нашриётлар йиғма электрон каталоги” номи билан янги маълумотлар базасини яратамиз. Ҳар бир нашриёт учун алоҳида “логин” ва “парол” берилади. Сўнгра, Комплектаторнинг автоматлаштирилган иш жойида нашриётларнинг йиғма электрон каталогидан фойдаланиб ахборот ресурс марказига келиб тушган адабиётларга ишлов бериш учун, нашриётларнинг йиғма электрон каталоги базасидан ўзига керакли китобни библиографик тавсиф элементлари бўйича қидириб топилган библиографик ёзувни ўзининг маълумотлар базасига кўчириб ўтказиш учун ARMAT тизимидан фойдаланаётган ахборот-ресурс марказининг фондни бутлаш билан шуғулланадиган ходими ўзига берилган “парол” ва “логин” билан тизимга киради. Бунинг учун тизимнинг бош саҳифасидаги Логин майдонига “comp” Парол майдонига “11” қийматларни берамиз, “catalog” майдонига менюдан фойдаланиб Комплектатор сўзини ўрнатамиз ва Кириш тугмасини босамиз (83-расм). Натижада очилган деразадаги “Электрон каталог” тугмасини босамиз.



83-расм. Комплектатор АИЎ ишга тушириш.

Нашриётлар йиғма электрон каталоги базасидаги библиографик ёзувларни кўриб чиқиш ва керакли адабиётни қидириш учун Каталог майдонига менюдан фойдаланиб “Нашриётлар йиғма электрон каталоги” қийматини ўрнатамиз (84-расм).

**Комплектатор**

Комплектатор [Chiqish »](#)

---

**Menu**

**Комплектатор**

- Buyrtma berish/Qabul qilish
- Elektron katalog
- Hisobotlar
- Qidirish
- Kengaytirilgan qidirish

**Ma'lumotlar bazasi(Katologlar) bo'limi**

Muassasa: Респ. йигма эл. кат. I

Kod:

Muallif:  Boshlanadi

Sarlavha:  Boshlanadi

Kalit so'z:  Boshlanadi

Inventar raqam:

[Yangi adabiyot qo'shish](#)

84-расм. Электрон каталог.

“Қидириш” тугмаси босилганда нашриётлар йиғма электрон каталоги маълумотлар базасидаги библиографик ёзувлар кўринади. Улардан керакисини “Муаллиф”, “Сарлавҳа” ёки библиографик тавсифнинг ихтиёрий бошқа элементи орқали қидириш мумкин. Топилган тавсифнинг чап томонидаги квадратчага сичқонча билан белги қўйиб “Экспорт” тугмасини босамиз (85-расм). Бу ерда шуни ҳам эътибордан четда қолдирмаслик керакки, Библиографик ёзув кўчирилатганда “Ишчи саҳифа” менюсида “Каталоглаштириш” сўзи туриши лозим.

3006	<input checked="" type="checkbox"/>	<b>Сафаров О.</b> Болалик куйчиси : Ш.Саъдулланинг ҳаёти ва ижоди ҳақида / Сафаров О., Қориев Т. - Тошкент : Фан, 1978. - 168 б.: расм;.
3005	<input checked="" type="checkbox"/>	Совет Социалистик Республикалар Иттифоқининг конституцияси : законы и законодательные актыТошкент : Фан, 1978. - 144 б;.
3004	<input checked="" type="checkbox"/>	<b>Славкина Т. И.</b> Хурмо-қимматбаҳа мевали ўсимлик : Монография / Славкина Т. И.. - Тошкент : Фан, 1978. - 43 б;.

Ко`rsatiladigan soni:  Jami: 3023 Ko`rsatildi: 10 [1](#) [2](#)

85-расм. БЭни импорт қилиш.

“Экспорт” тугмаси босилгач, экранда нашриётлар йиғма электрон каталогидан фондни бутловчининг маълумотлар базасига танланган библиографик ёзувни кўчириб олиш имкониятини берувчи интерфейс очилади (86-расм).



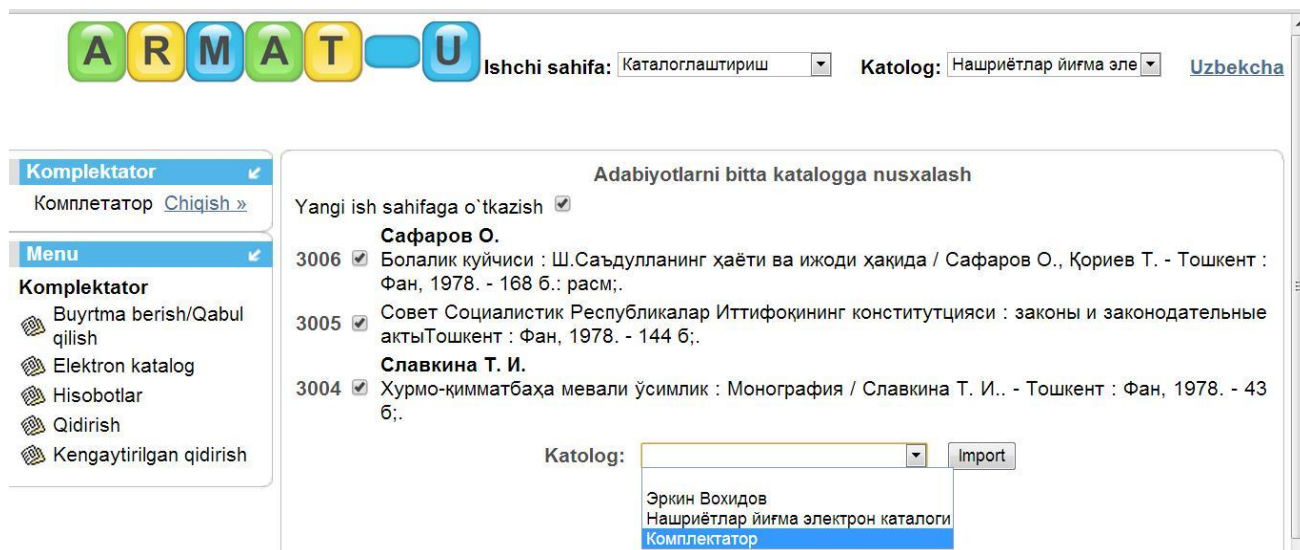

86-расм. Нашриётларнинг йиғма электрон каталогигадаги библиографик ёзувларни Комплектатор базасига импорт қилиш.

Бу ерда “Янги иш саҳифасига ўтиш” майдонига белги қўямиз, Каталог майдони менюсидан Комплектаторни танлаб ўрнатамиз. Импорт тугмасини чертамыз. Натижада, нашриётлар йиғма электрон каталогидан биз танлаган библиографик ёзувлар фондни бутловчининг маълумотлар базасига кўчиб ўтади. Кўчириб ўтказилган библиографик ёзувларга Комплектатор базасида тегишли ишлов берилади (инвентар рақам, нусхалар сони, нархи ва бошқалар киритилади). Комплектатор базасида дастлабки ишлов берилган библиографик ёзувлар АРМнинг ишчи маълумотлар базасига кўчириб ўтказилади ва Каталоглаштирувчининг автоматлаштирилган иш ўрнида китобга ишлов бериш жараёни давом этади. Шундай қилиб, биз таклиф қилаётган тартибда иш ташкил қилинганда китобнинг дастлабки библиографик тавсифи нашриётда бир марта яратилади ва ундан Республикамызнинг 12 000 дан ортиқ ахборот-кутубхона муассасаси фойдаланиши мумкин. Демак, биз таклиф қилган усулда каталоглаштириш жараёни ташкил қилинганда каталоглаштиришга кетаётган вақт тежалади, хатоликларнинг олди олинади, кутубхоналарда бир ишни бир неча бор такрорлашга йўл қўйимайди, харажатлар кескин қисқради. Натижада ахборот-кутубхона хизматини кўрсатиш самраси ва маданияти ортади.

Комплектаторнинг автоматлаштирилган иш жойида нашриётларнинг йиғма электрон каталоги маълумотлар базасини шакллантириш учун “Янги адабиёт қўшиш” тугмачасини чертамыз (87-расм).

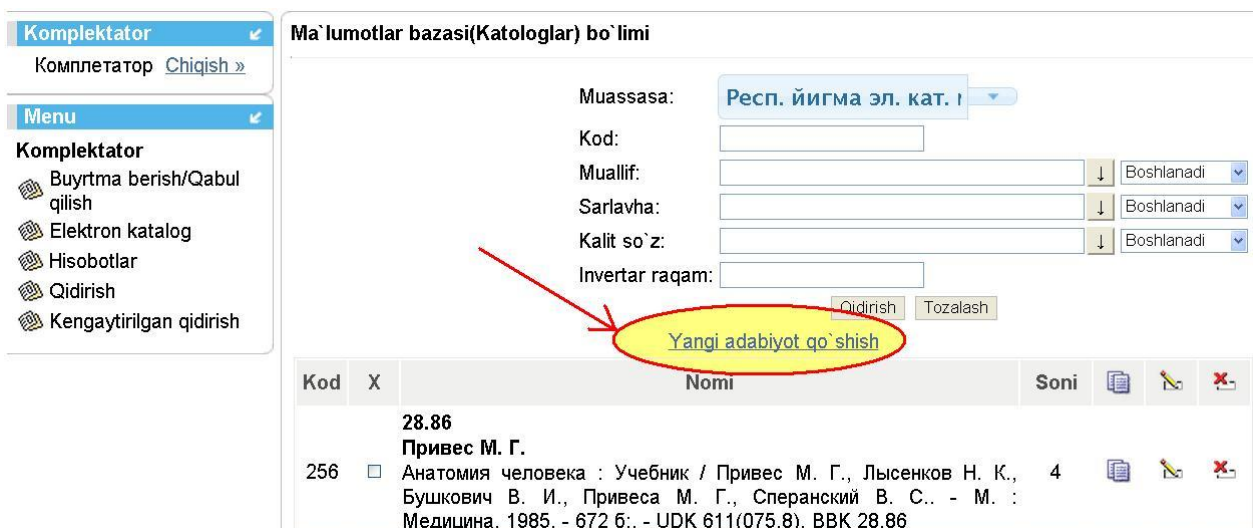

87-расм. Комплектаторнинг автоматлаштирилган иш жойида янги адабиёт кўшиш.

Ҳосил бўлган бўш майдон ва майдонистиларга кетма-кет энг асосий библиографик тавсиф элементларни киритамиз (88-расм)



Ishchi sahifa:  Katalog:  [Uzbekcha](#) · [Русский](#)

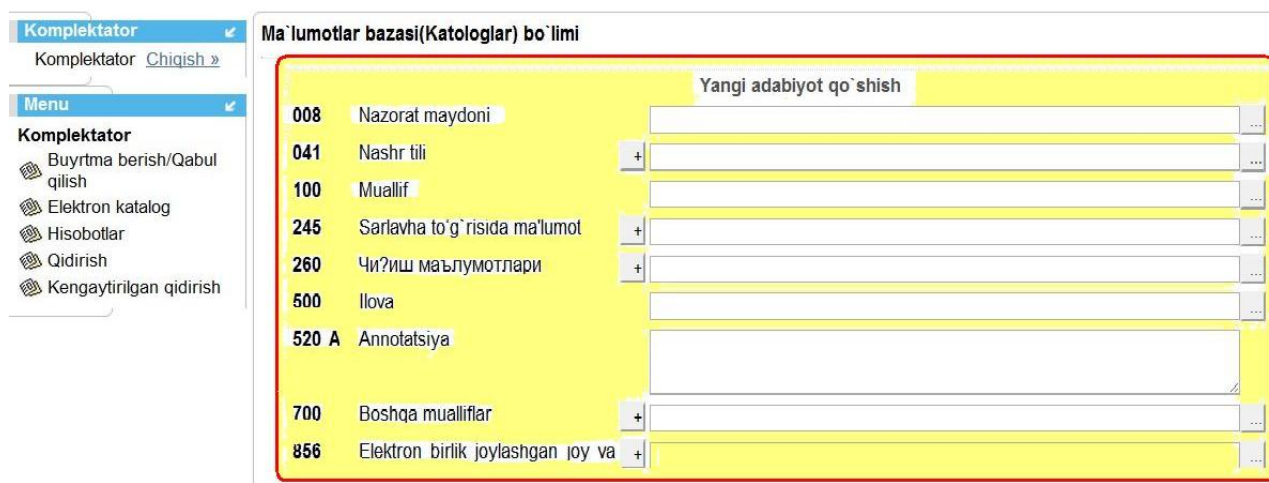

88-расм.

Тизим интерфейсидаги “Кўшиш” тугмасини босиш орқали каталоглаштирилаётган китобни асосий библиографик тавсиф элементлари ARMAT тизимининг электрон каталог базасига киритилади. Шундай усул билан нашриётлар режасига киритилган китобларнинг электрон каталог базаси шакллантирилади.

## **1.12. Ахборот-ресурс марказларининг автоматлаштирилган тизимида библиографик маълумотларнинг хавфсизлигини таъминланиши**

Автоматлаштирилган ахборот-кутубхона тизимларида сақланаётган ахборотларнинг хавфсизлигини сақлаш бугунги кунда ахборот-кутубхона фаолияти билан шуғулланаётган мутахассислар олдида ечимини кутаётган долзарб масалалардан ҳисобланади. Зеро, корпоратив каталоглаштириш бир томондан электрон библиографик ресурслар яратиш харажатларини камайтирса ва каталоглаштириш вақтини қисқартиришга олиб келса, иккинчи томондан яратилаётган библиографик ёзувлар хавфсизлигини таъминлашга катта хавф туғдиради. Яъни ягона маълумотлар базасини шакллантириш ва ундан фойдаланишда библиографик ёзувлар ва тўлиқ матнли маълумотлар базасини жиддий ҳимоя қилишга катта эҳтиёж туғилади.

Ахборот хавфсизлиги – ахборот технологияларнинг шиддат билан ривожланаётган соҳаларидан биридир. Сақланаётган ахборотнинг қимматлилиги ҳамда кишилиқ ҳаётининг кўпгина қисми мазкур ахборотларга изчил боғланганлиги, мазкур соҳанинг ривожланишига олиб келди [1].

Ахборот-ресурс марказларининг автоматлаштирилган тизими (ARMAТ) кутубхона муассасаларидаги асосий ахборот жараёнларини (каталоглаштириш, кутубхона фонди асосида буюртма бериш, буюртмани бажариш ва бошқалар) автоматлаштиришга мўлжалланган бўлиб, «Тизим администратори», «Каталоглаштирувчи», «Кутубхоначи», «Фойдаланувчи» ва «Фондни комплектлаш» автоматлашган иш жойларидан ташкил топган. Қуйида тизимнинг мавжуд бошқа тизимлардан фарқ қилувчи айрим хусусиятлари келтирилган:

- корпоратив каталоглаштириш технологиясининг мавжудлиги тайёр библиографик ёзувлардан фойдаланиб тезда ва сифатли ўз электрон каталог (ЭК) базасини шакллантириш имкониятини яратади;
- тизимда китобхонларга масофадан хизмат кўрсатиш технологиясини амалга оширилганлиги китобхонларнинг бевосита кутубхонага келмасдан ЭК ва ЭКдан фойдаланмай буюртмалар бериш ва буюртмаларни қабул қилинганлиги, уларнинг бажарилиши тўғрисидаги ахборотларни олиш имкониятини яратган;
- тизим библиографик тавсиф яратишда Ўзбекистонда ишлаб чиқилган стандартлар тизимига риоя қилади;
- тизим ишлатиш учун жуда қулай бўлиб, у Ўзбекистон кутубхоначиларининг бугунги кундаги малака ва кўникмаларини эътиборга олиб яратилган;
- тизимдан фойдаланувчилар учун содда ва барчага тушунарли тилда услубий қўлланма (ўзбек ва рус тилларида) яратилган;

- тизим таркибига киритилган майдонларни яратувчи махсус “Конструктор” ихтиёрий типдаги ва керакли хоссага эга бўлган майдонларни туза олади. Бу эса ўз навбатида ички ва ташқи форматларни кутубхона технологияларига мослаб лойиҳалаш имкониятини яратади;

- электрон каталог базасини шакллантиришда маълумотномалар (динамик базалар)дан фойдаланиш ЭК базасини тўлдириш жараёнини тезлаштиради ва тайёр маълумотлардан фойдаланиш йўлга қўйилганлиги туфайли хатоликлар камайди.

ARMAT тизимида ахборот хавфсизлиги бир нечта босқичда амалга оширилади. Тизимга фойдаланувчи томонидан киритиладиган барча ахборотлар (БЁлар ҳамда уларга бириктирилган тўлиқ матнлар, тизим фойдаланувчилари ҳамда китобхонлар ҳақидаги маълумотлар ва бошқалар) маълумотлар базасини бошқариш тизимида (МББТ) сақланади. Бу эса ахборотларга руҳсатсиз мурожаат қилишни олдини олади.

**Уч даражали архитектура.** Тизим уч даражали архитектура технологияси асосида (клиент-сервер-МББТ) ишлаб чиқилган. Қуйида тизимнинг архитектуравий жиҳатдан ахборот модели келтирилган.

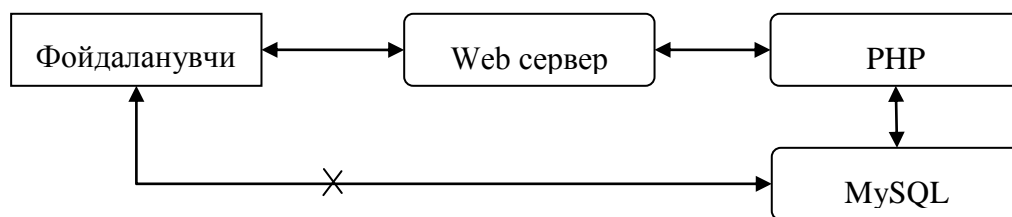

67-расм. ARMAT тизимининг ахборот модели

Юқоридаги 67-расмда келтирилган моделдан кўринадики, фойдаланувчилар МББТга тўғридан-тўғри боғлана олмайдилар. Бундан ташқари МББТ ташқи боғланишдан химояланган. Натижада тармоқдаги фойдаланувчи МББТ билан фақат ARMAT тизими орқали ишлай олади. Мазкур ҳолат МББТни ташқи ахборот ҳужумидан сақлайди.

**Қўшимча SQL-код** (ингл. Structured Query Language – Структураланган сўров тили) **киритишдан сақланиш.** Web технология асосида қурилган ҳамда МББТ билан ишлайдиган дастурий тизимларга асосий инфор­мацион ҳужумлардан бири SQL код киритиш орқали ташкил қилинади [2]. Киритилган SQL-код - қўлланилган МББТ турига ҳамда киритилган SQL-код турига қараб ҳар ҳил амалий натижа (масалан: жадваллардан маълумот ўқиш, маълумотларни таҳрирлаш ҳамда уларни МБдан ўчириш) бериши мумкин.

Энг кўп тарқалган SQL киритиш усулларида бири - МБдан ахборот қидиришда қўлланилувчи параметр охирига қўшимча SQL сўров қўшиш орқали амалга оширилади. Дейлик, қуйидаги URL орқали

`http://example.uz/news.php?id=5`

дастурий тизим Web саҳифага `sql="select id, desc from news where id ='5' "` сўровномани натижасини чиқарсин. Информацион хужум вақтида мазкур URL (Uniform Resource Locator – Ресурснинг уникал кўрсаткичи) қуйидагича ўзгарилади

`http://example.uz/news.php?id=5' UNION select login, password from users`

Агар МББТда ҳақиқатдан ҳам users жадвал мавжуд бўлса ва у login, password майдонларига эга бўлса, мазкур ҳолатда дастурий тизим фойдаланувчиларнинг тизимга боғланишда ишлатадиган махфий маълумотларига эга бўлишимиз мумкин. 2008 йилги текширишларга кўра, текшириш олиб борилган Web сайтларнинг 68% қўшимча SQL киритиш жараёнида муофакқиятсизликка учраган [3].

Бундай тартибдаги хужумлардан ҳимояланиш мақсадида, АРМАТ тизимида фойдаланувчилар томонидан киритилган ҳамда МББТга сўровнома жўнатишда фойдаланилувчи барча параметрлар текширувдан ўтказилади. Ушбу параметрлар асосида SQL сўровнома қуришдан олдин, агар мавжуд бўлса, ' -белгиси, "-белгиларига алмаштирилади. Мазкур усул юқоридаги хужумлардан тўла ҳимояланиш имкониятини беради.

**Калит сўзларни шифрлаш.** Маълумки, Web-саҳифаларда жуда кўп ҳолларда қайта ишланиши керак бўлган ахборотлар дастлаб фойдаланувчи томонидан танланади, сўнгра ишлов бериш учун серверга жўнатилади. Фойдаланувчи томонидан танланган ахборотни идентификация коди (ИК) тизимга жўнатилади ва мазкур ахборот қайта ишлаш жараёни бошланади. Ахборотларнинг ИКи тизимга GET ёки POST (GET, POST – Web серверларга жўнатиладиган сўров турлари) сўровномалар шаклида жўнатилади. Агар мазкур кодлар одам ўқий оладиган шаклда бўлса, фойдаланувчилар мазкур сўровномаларни ўзгартиришлари ҳамда у учун рухсат бўлмаган ахборотларни таҳрирлаши мумкин.

Мазкур муаммони ҳал қилиш мақсадида, АРМАТ тизими орқали қайта ишланиладиган барча ахборотларнинг ИКи фойдаланувчиларга юборилишидан олдин махсус алгоритм асосида шифрланади. Натижада, фойдаланувчи ИКни қўлбола таҳрирлай олмайди. Фойдаланувчи томонидан жўнатилган ИК шифрланган ҳолатда бўлади ҳамда мазкур код махсус алгоритм асосида қайта тикланади. Натижада фойдаланувчилар махсус сўзларни ҳамда ИКларни

тизимдан ташқарида ўзгартира олмайдилар ва ўзларига рухсат бўлмаган ахборотларга мурожаат ҳуқуқига эга бўлмайдилар.

Хулоса сифатида шунни айтиш мумкинки, АРМАТ тизимида библиографик ахборотларни ҳавфсизлигини таъминлаш мақсадида, Web технология соҳасидаги мавжуд бир нечта усуллардан фойдаланилган. Бундан ташқари тизим HTTPS (Hypertext Transfer Protocol Secure) протоколи асосида ҳам ишлаш имкониятига эга бўлиб, мазкур протокол клиент ва сервер орасида ҳавфсиз ахборот алмашилишни таъминлайди.

## **2-Боб. ЭЛЕКТРОН КАТАЛОГ МАЪЛУМОТЛАР БАЗАСИНИ ШАКЛЛАНТИРИШ**

Ахборот ресурс марказларининг автоматлаштирилган тизими (ARMAТ) ички формати MARC-21 коммуникатив форматига асосланганлиги туфайли, тизим майдон ва майданостиларини тўлдириш тартиби мазкур формат қоидаларига бўйсунди. Библиографик ёзувларни импорт/экспорт қилиш ISO 2709 стандарти ва Ўзбекистон Республикасида қабул қилинган “Ахборот кутубхона фаолияти” бўйича барча стандартлар ва қоидаларни қўллаб қувватлайди. Каталоглаштиришда асосан қуйидаги қоидаларга эътибор бериш талаб этилади.

Бир муаллифли ҳужжат каталоглаштирилаётганда ҳужжат муаллифи фамилияси, исми ва шарифи 100 А майдоностига киритилади. Икки муаллифли ҳужжат каталоглаштирилганда, биринчи муаллиф тўғрисидаги маълумотлар 100 А майдоностига, иккинчи муаллиф тўғрисидаги маълумотлар 700 А майдоностига киритилади. Уч муаллифли ҳужжат каталоглаштирилганда биринчи муаллиф тўғрисидаги маълумотлар 100 А майдоностига, қолган иккинчи ва учинчи муаллифлар тўғрисидаги маълумотлар 700 А майдоностига киритилади. Каталоглаштирилаётган ҳужжатнинг муаллифлар сони тўрт ва ундан кўп бўлганда 100 А майдонга ҳеч қандай маълумот киритилмайди. Барча муаллифлар тўғрисидаги маълумотлар 700 А майдоностига киритилади.

Иккинчи жавобгар шахслар (муҳаррир, рассом, таржимон, тақризчи, тузувчи ва бошқалар) тўғрисидаги маълумотлар 700 А майдоностига киритилади.

Турли кўринишдаги ҳужжатларни каталоглаштиришда иш варақасини тўғри танлаш керак. Бир, икки, уч, тўрт ва ундан ортиқ муаллифли бир томлик китобларни каталоглаштиришда “Иш варақаси” менюсидан “Каталоглаштириш”ни танлаш, Автореферат ва диссертациялар каталоглаштирилаётганда эса “Иш варақаси” менюсидан “Диссертация ва диссертация автореферати” танланиши лозим.

## 2.1. Бир муаллифли китоб библиографик тавсиф элементларини киритиш

№	Майдон ва майдоноти	Майдон ва майдонотилар номи	Майдон ва майдонотига маълумотларни киритиш қондаси	Изоҳ
<b>1.</b>	<b>008</b>	<b>Nazorat maydoni</b>		
1.1.	(15-18)	Nashr joyi	<i>Uzbekiston</i>	Маълумотномадан танлаб олинади
1.2.	(22-23)	Kitobxon turi	<i>Для всех</i>	Маълумотномадан олинади
<b>2.</b>	<b>041</b>	<b>Nashr tili</b>		
2.1.	a	Matn yozilgan til kodi	<i>uzb</i>	Маълумотномадан олинади
<b>3.</b>	<b>084</b>	<b>Boshqa klassifikatsiya indeksi / KBK indeksi</b>		
3.1.	a	Boshqa klassifikatsiya indeksi / KBK indeksi	<i>78.30</i>	Маълумот қўлда ёзилиб киритилади
<b>4.</b>	<b>090</b>	<b>Shifrlar</b>		
4.1.	x	Muallif belgisi	<i>K 23</i>	Маълумот қўлда ёзилиб киритилади
<b>5.</b>	<b>100</b>	<b>Muallif</b>		
5.1.	a	Familiyasi, ismi, sharifi	<i>Каримов У. Ф.</i>	Маълумот қўлда ёзилиб киритилади
5.2.	e	Shaxs roli	<i>муаллиф</i>	Маълумотномадан фойдаланган ҳолда



				киритилади.
<b>6.</b>	<b>245</b>	<b>Sarlavha</b>		
6.1.	a	Sarlavha	<i>Электрон библиографик ресурслар яратили технологияси ва манбалари</i>	Маълумот қўлда ёзилиб киритилади
6.2.	b	Sarlavha davomi	<i>дарслик</i>	Маълумот қўлда ёзилиб киритилади
6.3.	h	Fizik tashuvchi	<i>Матн</i>	Маълумотномадан олинади
<b>7.</b>	<b>260</b>	<b>Chiqish ma`lumotlari</b>		
7.1.	a	Nashr qilingan joy	<i>Тошкент</i>	Лўғатдан қидириб кўрилади. Агарда у ерда учрамаса қўлда ёзилиб киритилади
7.2.	b	Nashriyot	<i>Алишер Навоий номидаги Ўзбекистон Миллий кутубхонаси наشريёти</i>	Маълумот лўғатдан қидириб кўрилади. Агарда у ерда учрамаса қўлда ёзилиб киритилади
7.3.	c	Nashr etilgan yil	<i>2006</i>	Лўғатдан қидириб кўрилади. Агарда у ерда учрамаса қўлда ёзилиб киритилади
<b>8.</b>	<b>300</b>	<b>Fizik tavsif</b>		
8.1.	a	Hajm	<i>194 б</i>	Китоб бетлар сони қўлда ёзилиб киритилади

8.2.	b	Boshqa fizik xarakteristikalar	<i>илл</i>	Қўлда ёзилиб киритилади
<b>9.</b>	<b>500</b>	<b>Пова</b>		
9.1.	a	Пова	<i>1000 нусха</i>	Маълумот қўлда ёзилиб киритилади
<b>10.</b>	<b>700</b>	<b>Boshqa mualliflar</b>		
10.1	a	F. I. Sh.	<i>Умаров А. О.</i>	Қўлда ёзилиб киритилади
10.2	e	Shaxs roli	<i>сўзбоши муаллифи</i>	Маълумотномадан фойдаланган ҳолда киритилади.
<b>11.</b>	<b>520</b>	<b>Annotatsiya</b>	<i>Мазкур монография "Ахборотлаштириш ва кутубхонашунослик" таълим йўналишида тахсил олаётган талабаларга, "Ахборот тизимлари ва жараёнлари" мутахассислиги бўйича ўқиётган магистрантларга мўлжалланган.</i>	Қўлда ёзилиб киритилади

12.	900	a	To`liq matn	Электрон библ. ресурслар.doc	Библиографик тавсифга тўлиқ матнни боғлаш учун “Obzor” ёрлиғини чертамыз ва очилган деразадан файл номи қаерда сақланган бўлса шу ердан файлни топиб, сичқонча ёрдамыда уни белгилаб олиб бир марта чертамыз. Сўнгра “Открыть” тугмачасыни босамыз.
-----	-----	---	-------------	------------------------------	---

**Каримов У. Ф.**

**К 23**

Электрон библиографик ресурслар яратиш технологияси ва манбалари [Матн] : дарслик / У. Ф. Каримов ; сўзбоши муаллифи А. Умаров . - Тошкент : Алишер Навоий номидаги Ўзбекистон Миллий кутубхонаси нашриёти, 2006. - 194 б : илл. - 1000 нусха

**ББК 78.30**

**Annotasiya:** Мазкур монография "Ахборотлаштириш ва кутубхонашунослик" таълим йўналишида тахсил олаётган талабаларга, "Ахборот тизимлари ва жараёнлари" мутахассислиги бўйича ўқиётган магистрантларга мўлжалланган.

**Boshqa murojat nuqtalari:**

Умаров, А./сўзбоши муаллифи/

## 2.2. Икки муаллифли китоб библиографик тавсиф элементларини киритиш

№	Майдон ва майдоноти	Майдон ва майдонотилар номи	Майдон ва майдонотига маълумотларни киритиш қондаси	Изоҳ
<b>1.</b>	<b>020</b>	<b>ISBN Indeksi</b>		
1.1	a	Indeks ISBN	9789943061866	Тизим майдонотисига Маълумот қўлда ёзилиб киритилади
<b>2.</b>	<b>041</b>	<b>Nashr tili</b>		
2.1	a	Matn yozilgan til kodi	<i>uzb</i>	Маълумотномадан танлаб олинади
<b>3.</b>	<b>084</b>	<b>Boshqa klassifikatsiya indeksi / KBK indeksi</b>		
3.1	a	Boshqa klassifikatsiya indeksi / KBK indeksi	78.30	Тизим майдонотисига Маълумот қўлда ёзилиб киритилади
<b>4.</b>	<b>062</b>	<b>Fanlar</b>		
4.1	A	Fanlar	0326	Олий ўқув юртлари ва ўрта махсус таълим тизимида ўқитиладиган фанлар маълумотномадан фойдаланиб киритилади
<b>5.</b>	<b>179</b>	<b>ITAR</b>		

5.1.	1	ITAR	13.31	Илмий техникавий ахборотлар рубликатори асосидаги маълумот маълумотномадан фойдаланган ҳолда киритилади
<b>6.</b>	<b>090</b>	<b>Shifrlar</b>		
6.1.	x	Muallif belgisi	K 23	Маълумот қўлда ёзилиб киритилади
<b>7.</b>	<b>100</b>	<b>Muallif</b>		
7.1.	a	Familiyasi, ismi, sharifi	Каримов У. Ф.	Маълумот лўғатдан қидириб кўрилади. Агарда у ерда учрамаса қўлда ёзилиб киритилади
7.2.	E	Shaxs roli	муаллиф	Маълумотномадан танлаб олинади
<b>8.</b>	<b>245</b>	<b>Sarlavha</b>		
8.1.	a	Sarlavha	Корпоратив ахборот - кутубхона тизимлари ва тармоқлари	Луғатдан қидириб кўрилади. Агарда у ерда учрамаса қўлда ёзилиб киритилади
8.2.	h	Fizik tashuvchi	Матн	Маълумотномадан олинади
<b>9.</b>	<b>260</b>	<b>Chiqish ma`lumotlari</b>		

9.1.	a	Nashr qilingan joy	Тошкент	Маълумот лўғатдан қидириб кўрилади. Агарда у ерда учрамаса қўлда ёзилиб киритилади
9.2.	b	Nashriyot	<i>Ғафур Ғулом номидаги адабиёт ва санъат нашриёти</i>	Маълумот лўғатдан қидириб кўрилади. Агарда у ерда учрамаса қўлда ёзилиб киритилади
9.3.	c	Nashr etilgan yil	2008	Маълумот лўғатдан қидириб кўрилади. Агарда у ерда учрамаса қўлда ёзилиб киритилади
<b>10.</b>	<b>300</b>	<b>Fizik tavsif</b>		
10.1.	a	Hajm	154 б	Китоб бетлар сони қўлда ёзилиб киритилади
10.2.	b	Boshqa fizik xarakteristikalar	6 в. расм	Маълумот қўлда ёзилиб киритилади
<b>11.</b>	<b>500</b>	<b>Пова</b>		
11.1.	a	Пова	10000 нусха	Маълумот қўлда ёзилиб киритилади
<b>12.</b>	<b>520</b>	<b>Annotatsiya</b>	<i>Мазкур қўлланма ушбу соҳа мутахассислари учун мўлжалланган.</i>	Маълумот қўлда киритилади

<b>13.</b>	<b>700</b>	<b>Boshqa mualliflar</b>		
13.1.	a	F. I. Sh.	<i>Раҳматуллаев М. А.</i>	Маълумот лўғатдан қидириб кўрилади. Агарда у ерда учрамаса қўлда ёзилиб киритилади
13.2.	e	Shaxs roli	<i>муаллиф</i>	Маълумотномадан олинади
<b>14.</b>	<b>700</b>	<b>Boshqa mualliflar</b>		
14.1.	a	F.I.Sh.	<i>Қосимов С. С.</i>	Маълумот лўғатдан қидириб кўрилади. Агарда у ерда учрамаса қўлда ёзилиб киритилади
14.2.	e	Shaxs roli	<i>муҳаррир</i>	Маълумотномадан олинади

**К 23**

**Каримов У. Ф.**

Корпоратив ахборот - кутубхона тизимлари ва тармоқлари  
[Матн] / У. Ф. Каримов, М. Раҳматуллаев; муҳаррир С. С.  
Қосимов . - Тошкент : Ғафур Ғулом номидаги адабиёт ва  
санъат нашриёти, 2008. - 154 б : 6 в. расм. - 10000 нусха. -  
**ISBN 9789943061866**

**КБК78.30**

**Annotasiya:** Мазкур қўлланма ушбу соҳа мутахассислари учун  
мўлжалланган.

**Boshqa murojat nuqtalari:**

Қосимов, С. С./муҳаррир/



### 2.3. Уч муаллифли китоб библиографик тавсиф элементларини киритиш

№	Майдон ва майдоноти	Майдон ва майдонотилар номи	Майдон ва майдонотига маълумотларни киритиш қоидаси	Изоҳ
<b>1.</b>	<b>008</b>	<b>Nazorat maydoni</b>		
1.1.	(15-18)	Nashr joyi	<i>Uzbekiston</i>	Маълумотномадан танлаб олинади
1.2.	(22-23)	Kitobxon turi	<i>Для всех</i>	Маълумотномадан олинади
<b>2.</b>	<b>040</b>	<b>Kataloglashtirish manbai</b>		
2.1.	b	Kataloglash. tili kodi.	<i>uzb</i>	Маълумотномадан олинади
<b>3.</b>	<b>041</b>	<b>Nashr tili</b>		
3.1.	a	Matn yozilgan til kodi	<i>uzb</i>	Маълумотномадан олинади
<b>4.</b>	<b>084</b>	<b>Boshqa klassifikatsiya indeksi / KBK indeksi</b>		
4.1.	a	Boshqa klassifikatsiya indeksi / KBK indeksi	<i>78.30</i>	Маълумот қўлда киритилади
<b>5.</b>	<b>090</b>	<b>Shifrlar</b>		
5.1.	x	Muallif belgisi	<i>K 23</i>	Маълумот қўлда ёзилиб киритилади
<b>6.</b>	<b>100</b>	<b>Muallif</b>		

6.1.	a	Familiyasi, ismi, sharifi	<i>Каримов У. Ф.</i>	Маълумот лўғатдан қидириб кўрилади. Агарда у ерда учрамаса кўлда ёзилиб киритилади
6.2.	e	Shaxs roli	<i>муаллиф</i>	Маълумотномадан фойдаланган ҳолда киритилади
<b>7.</b>	<b>245</b>	<b>Sarlavha</b>		
7.1.	a	Sarlavha	<i>Халқаро стандарт китоб рақами (International Standart Book Number - ISBN)</i>	Маълумот лўғатдан қидириб кўрилади. Агарда у ерда учрамаса кўлда ёзилиб киритилади
7.2	b	Sarlavha davomi	<i>қўлланма</i>	Маълумот кўлда ёзилиб киритилади
7.3	h	Fizik tashuvchi	<i>Матн</i>	Маълумотномадан танлаб олинади
<b>8.</b>	<b>260</b>	<b>Chiqish ma'lumotlari</b>		
8.1.	a	Nashr qilingan joy	<i>Тошкент</i>	Маълумот лўғатдан қидириб кўрилади. Агарда у ерда учрамаса кўлда ёзилиб киритилади
8.2.	b	Nashriyot	<i>Алишер Навоий номидаги Ўзбекистон Миллий кутубхонаси</i>	Лўғатдан қидириб кўрилади. Агарда у ерда учрамаса

			<i>нашриёти</i>	қўлда ёзилиб киритилади
8.3.	c	Nashr etilgan yil	2006	Маълумот лўғатдан қидириб кўрилади. Агарда у ерда учрамаса қўлда ёзилиб киритилади
<b>9.</b>	<b>300A</b>	<b>Fizik tavsif</b>		
9.1.	a	Hajm	225 б	Китоб бетлар сони қўлда ёзилиб киритилади
9.2.	b	Boshqa fizik xarakteristikalar	<i>илл</i>	Маълумот қўлда ёзилиб киритилади
<b>10.</b>	<b>500</b>	<b>Пова</b>		
10.1.	a	Пова	<i>1000 нусха</i>	Маълумот қўлда ёзилиб киритилади
<b>11.</b>	<b>520</b>	<b>Annotatsiya</b>	<i>Ушбу кўлланма халқаро стандарт китоб раками- "International Standart Book Number" (ISBN) тўғрисида тушунча беришга мўлжалланган.</i>	Маълумот қўлда ёзилиб киритилади
<b>12.</b>	<b>700</b>	<b>Boshqa mualliflar</b>		
12.1.	a	F. I. Sh.	<i>Раҳматуллаев М.</i>	Маълумот лўғатдан қидириб кўрилади. Агарда у ерда учрамаса қўлда ёзилиб киритилади

12.2.	e	Shaxs roli	<i>муаллиф</i>	Маълумотномадан олинади
<b>13.</b>	<b>700</b>	<b>Boshqa mualliflar</b>		
13.1.	a	F. I. Sh.	<i>Умаров А.</i>	Маълумот лўғатдан қидириб кўрилади. Агарда у ерда учрамаса кўлда ёзилиб киритилади
13.2.	e	Shaxs roli	<i>муаллиф</i>	Маълумотномадан олинади
<b>14.</b>	<b>700</b>	<b>Boshqa mualliflar</b>		
14.1.	a	F. I. Sh.	<i>Исомиддинов З.</i>	Маълумот лўғатдан қидириб кўрилади. Агарда у ерда учрамаса кўлда ёзилиб киритилади
14.2.	e	Shaxs roli	<i>муҳаррир</i>	Маълумотномадан олинади

**Каримов У. Ф.**

**К 23**

Халқаро стандарт китоб номери (International Standart Book Number-ISBN) [Матн] : қўлланма / У. Ф. Каримов, М. А. Раҳматуллаев, А. О. Умаров ; муҳаррир З. Исомиддинов. - Тошкент : Алишер Навоий номидаги Ўзбекистон Миллий кутубхонаси нашриёти, 2006. - 225 б. : илл. - 1000 нусха

**ББК 78.30**

**Annotasiya:** Ушбу қўлланма халқаро стандарт китоб раками-"International Standart Book Number" (ISBN) тўғрисида тушунча беришга мўлжалланган.

**Boshqa murojat nuqtalari:**

Исомиддинов, З./муҳаррир/

## 2.4. Тўрт ва ундан ортиқ муаллифли китоб библиографик тавсиф элементларини киритиш

№	Майдон ва майдоноти	Майдон ва майдонотилар номи	Майдон ва майдонотига маълумотларни киритиш қондаси	Изоҳ
<b>1.</b>	<b>040</b>	<b>Kataloglashtirish manbai</b>		
1.1.	b	Kataloglash. tili kodi.	<i>uzb</i>	Маълумотномадан олинади
<b>2.</b>	<b>041</b>	<b>Nashr tili</b>		
2.1.	a	Matn yozilgan til kodi	<i>uzb</i>	Маълумотномадан олинади
<b>3.</b>	<b>084</b>	<b>Boshqa klassifikatsiya indeksi / KBK indeksi</b>		
3.1.	a	Boshqa klassifikatsiya indeksi / KBK indeksi	<i>78.30</i>	Маълумот қўлда ёзилиб киритилади
<b>4.</b>	<b>090</b>	<b>Shifrlar</b>		
4.1.	a	Joylashuv indeksi	<i>657.1:69</i>	Маълумот қўлда ёзилиб киритилади
4.2.	x	Muallif belgisi	<i>A 22</i>	Маълумот қўлда ёзилиб киритилади
<b>5.</b>	<b>245</b>	<b>Sarlavha</b>		

5.1.	a	Sarlavha	<i>Автоматлаштирилган кутубхона</i>	Маълумот лўғатдан қидириб кўрилади. Агарда у ерда учрамаса кўлда ёзилиб киритилади
5.2.	b	Sarlavha davomi	<i>кутубхонашунослик ва ахборот тизимлари таълим йўналиши бўйича олаётган талабалар учун ўқув қўлланма</i>	Маълумот кўлда ёзилиб киритилади
5.3.	h	Fizik tashuvchi	<i>Матн</i>	Маълумотномадан танлаб олинади
<b>6.</b>	<b>260</b>	<b>Chiqish ma`lumotlari</b>		
6.1.	a	Nashr qilingan joy	<i>Тошкент</i>	Маълумот лўғатдан қидириб кўрилади. Агарда у ерда учрамаса кўлда ёзилиб киритилади
6.2.	b	Nashriyot	<i>Алишер Навоий номидаги Ўзбекистон Миллий кутубхонаси нашриёти</i>	Маълумот лўғатдан қидириб кўрилади. Агарда у ерда учрамаса кўлда ёзилиб киритилади
6.3.	c	Nashr etilgan yil	<i>2003</i>	Маълумот лўғатдан қидириб кўрилади. Агарда у ерда учрамаса кўлда ёзилиб киритилади

<b>7.</b>	<b>300A</b>	<b>Fizik tavsif</b>		
7.1.	a	Hajm	268 б	Китоб бетлар сони қўлда киритилади
7.2.	b	Boshqa fizik xarakteristikalar	<i>илл., фото.цв</i>	Маълумот қўлда ёзилиб киритилади
<b>8.</b>	<b>500</b>	<b>Пова</b>		
8.1.	a	Пова	<i>500 нусха</i>	Қўлда ёзилиб киритилади
<b>9.</b>	<b>520</b>	<b>Annotatsiya</b>	<i>Мазкур ўқув қўлланма "Кутубхонашунослик ва ахборот тизимлари" таълим йўналиши бўйича тахсил олаётган талабалар, магистрлар ва аспирантларга мўлжалланган.</i>	Маълумот қўлда ёзилиб киритилади
<b>10.</b>	<b>700</b>	<b>Boshqa mualliflar</b>		
10.1.	a	F.I.Sh.	<i>Умаров А. О.</i>	Маълумот лўғатдан қидириб кўрилади. Агарда у ерда учрамаса қўлда ёзилиб киритилади
10.2.	e	Shaxs roli	<i>муаллиф</i>	Маълумотномадан олинади
<b>11.</b>	<b>700</b>	<b>Boshqa mualliflar</b>		
11.1.	a	F.I.Sh.	<i>Раҳматуллаев М. А.</i>	Маълумот лўғатдан қидириб кўрилади. Агарда у ерда



				учрамаса кўлда ёзилиб киритилади
11.2.	e	Shaxs roli	<i>муаллиф</i>	Маълумотномадан олинади
<b>12.</b>	<b>700</b>	<b>Boshqa mualliflar</b>		
12.1.	a	F.I.Sh.	<i>Каримов У. Ф.</i>	Маълумот лўғатдан қидириб кўрилади. Агарда у ерда учрамаса кўлда ёзилиб киритилади
12.2.	e	Shaxs roli	<i>муаллиф</i>	Маълумотномадан олинади
<b>13.</b>	<b>700</b>	<b>Boshqa mualliflar</b>		
13.1.	a	F.I.Sh.	<i>Муҳаммадиев А. Ш.</i>	Маълумот лўғатдан қидириб кўрилади. Агарда у ерда учрамаса кўлда ёзилиб киритилади
13.2.	e	Shaxs roli	<i>муаллиф</i>	Маълумотномадан олинади
<b>14.</b>	<b>700</b>	<b>Boshqa mualliflar</b>		
14.1.	a	F.I.Sh.	<i>Аъзамов А.</i>	Маълумот лўғатдан қидириб кўрилади. Агарда у ерда учрамаса кўлда ёзилиб киритилади
14.2.	e	Shaxs roli	<i>маслаҳатчи</i>	Маълумотномадан олинади

**657.1:69**

**A 22**

**Автоматлаштирилган кутубхона** [Матн] : Кутубхонашунослик ва ахборот тизимлари таълим йўналиши бўйича таълим олаётган талабалар учун ўқув қўлланма / А. О. Умаров [ва бошқ.] ; маслаҳатчи А. Аъзамов. - Тошкент : Алишер Навоий номидаги Ўзбекистон Миллий кутубхонаси нашриёти, 2003. - 268 б. : илл., фото.цв. - 500 нусха.

**КВК78.30**

**Annotasiya:** Мазкур ўқув қўлланма "Кутубхонашунослик ва ахборот тизимлари" таълим йўналиши бўйича тахсил олаётган талабалар, магистрлар ва аспирантларга мўлжалланган.

**Boshqa murojat nuqtalari:**

Агзамив, А./маслаҳатчи/

**2.5. Қонунга оид материаллар (1-қисм) библиографик тавсиф элементларини киритиш (каталоглаштириш ишчи саҳифасида киритилади)**

<b>№</b>	<b>Майдон ва майдонности</b>	<b>Майдон ва майдонностилар номи</b>	<b>Майдон ва майдонностига маълумотларни киритиш қондаси</b>	<b>Изоҳ</b>
<b>1.</b>	<b>020</b>	<b>ISBN Indeksi</b>		
1.1	a	Indeks ISBN	<i>5-7931-0142-X.</i>	Маълумот қўлда ёзилиб киритилади
<b>2.</b>	<b>041</b>	<b>Nashr tili</b>		
2.1	a	Matn yozilgan til kodi	<i>rus</i>	Маълумотномадан танлаб олинади
<b>3.</b>	<b>111</b>	<b>Asosiy bibliografik yozuv sarlavhasi-tadbir nomi</b>		
3.1	c	Tadbir o'tkazilgan joy	<i>Российская Федерация</i>	Маълумот қўлда ёзилиб киритилади
3.2	e	Yo'llovchi birlik	<i>Законы</i>	Маълумот қўлда ёзилиб киритилади
<b>4.</b>	<b>245</b>	<b>Sarlavha</b>		
4.1.	a	Sarlavha	<i>Семейный кодекс Российской Федерации</i>	Лўғатдан қидириб кўрилади. Агарда у ерда учрамаса қўлда ёзилиб киритилади

4.2	b	Sarlavha davomi	<i>[федер. закон : принят Гос. Думой 8 дек. 1995 г. : по состоянию на 3 янв. 2001 г.]</i>	Маълумот қўлда ёзилиб киритилади
4.3	h	Fizik tashuvchi	<i>Текст</i>	Маълумотномадан танлаб олинади
<b>5.</b>	<b>260</b>	<b>Chiqish ma`lumotlari</b>		
5.1	a	Nashr qilingan joy	<i>Victory</i>	Маълумот лўғатдан қидириб кўрилади. Агарда у ерда учрамаса қўлда ёзилиб киритилади
5.2	b	Nashriyot	<i>Стаун-кантри</i>	Лўғатдан қидириб кўрилади. Агарда у ерда учрамаса қўлда ёзилиб киритилади
5.3	c	Nashr etilgan yil	<i>2001</i>	Маълумот лўғатдан қидириб кўрилади. Агарда у ерда учрамаса қўлда ёзилиб киритилади
<b>6.</b>	<b>300</b>	<b>Fizik tavsif</b>		
6.1	a	Hajm	<i>94, [1] с.</i>	Китоб бетлар сони қўлда ёзилиб киритилади
6.2	c	O'lchamlar	<i>20 см.</i>	Маълумот қўлда ёзилиб киритилади
<b>7.</b>	<b>510</b>	<b>Yo`naltirishlar to'g'risida ilova</b>		

7.1	a	Yo`naltirishlar to`g`risida ilova	<i>Ha tum. l.: Prof. jurid. sistemi «Кодекс»</i>	Маълумот қўлда ёзиб киритилади
<b>8.</b>	<b>500</b>	<b>Илова</b>		
8.1	a	Илова	<i>5000 экз.</i>	Маълумот қўлда ёзилиб киритилади

**Российская Федерация. Законы.**

Семейный кодекс Российской Федерации [Текст] : [федер. закон : принят Гос. Думой 8 дек. 1995 г. : по состоянию на 3 янв. 2001 г.]. - Victory : Стаун-кантри, 2001. - 94, [1] с. ; 20 см. - На тит. л.: Проф. юрид. системы «Кодекс». - 5000 экз. - ISBN 5-7931-0142-X.

## 2.6. Қонунга оид материаллар (2-қисм) библиографик тавсиф элементларини киритиш

№	Майдон ва майдоноти	Майдон ва майдонотилар номи	Майдон ва майдонотига маълумотларни киритиш қондаси	Изоҳ
<b>1.</b>	<b>020</b>	<b>ISBN Indeksi</b>		
1.1	a	Indeks ISBN	5-94462-025-0	Маълумот қўлда ёзилиб киритилади
<b>2.</b>	<b>041</b>	<b>Nashr tili</b>		
2.1	a	Matn yozilgan til kodi	<i>rus</i>	Маълумотномадан танлаб олинади
<b>3.</b>	<b>111</b>	<b>Asosiy bibliografik yozuv sarlavhasi-tadbir nomi</b>		
3.1	c	Tadbir o'tkazilgan joy	<i>Российская Федерация</i>	Маълумот қўлда ёзилиб киритилади
3.2	e	Yo'lovchi birlik	<i>Конституция (1993)</i>	Маълумот қўлда ёзилиб киритилади
<b>4.</b>	<b>245</b>	<b>Sarlavha</b>		
4.1.	a	Sarlavha	<i>Конституция Российской Федерации</i>	Маълумот лўғатдан кидириб кўрилади. Агарда у ерда учрамаса қўлда ёзилиб киритилади

4.2.	b	Sarlavha davomi	<i>офиц. текст</i>	Маълумот қўлда ёзилиб киритилади
4.3.	h	Fizik tashuvchi	<i>Текст</i>	Маълумотномадан танлаб олинади
<b>5.</b>	<b>260</b>	<b>Chiqish ma`lumotlari</b>		
5.1.	a	Nashr qilingan joy	<i>M.</i>	Маълумот лўғатдан қидириб кўрилади. Агарда у ерда учрамаса қўлда ёзилиб киритилади
5.2.	b	Nashriyot	<i>Маркетинг</i>	Маълумот лўғатдан қидириб кўрилади. Агарда у ерда учрамаса қўлда ёзилиб киритилади
5.3.	c	Nashr etilgan yil	<i>2001</i>	Маълумот лўғатдан қидириб кўрилади. Агарда у ерда учрамаса қўлда ёзилиб киритилади
<b>6.</b>	<b>300</b>	<b>Fizik tavsif</b>		
6.1.	a	Hajm	<i>39, [1] с.</i>	Китоб бетлар сони қўлда ёзилиб киритилади
6.2.	c	O'lchamlar	<i>20 см.</i>	Маълумотлар қўлда ёзилиб киритилади
<b>7.</b>	<b>500</b>	<b>Пова</b>		



7.1.	а	Пова	10000 экз.	Маълумотлар кўлда ёзилиб киритилади
------	---	------	------------	-------------------------------------

**Российская Федерация. Конституция (1993).**

Конституция Российской Федерации [Текст] :  
офиц. текст. - М. : Маркетинг, 2001. - 39, [1] с. ;  
20 см. - 10000 экз. - ISBN 5-94462-025-0.

## 2.7. Диссертация автореферати библиографик тавсиф элементларини киритиш

№	Майдон ва майдонности	Майдон ва майдонностилар номи	Майдон ва майдонностига маълумотларни киритиш қондаси	Изоҳ	
1.	041	Matn yozilgan til kodi	<i>rus</i>	Маълумотномадан танлаб киритилади	
2.	090	a	Joylashuv indeksi	<i>AP-02/5007</i>	Маълумот қўлда ёзилиб киритилади
3.	100	Muallif			
3.1.	a	Familiyasi, ismi, sharifi	<i>Фронкин А. В.</i>	100 А майдонга тавсиф элементларини киритишдан олдин у луғатдан қидириб кўрилади. Агарда у ерда учрамаса қўлда ёзилиб киритилади	
3.2.	e	Shaxs roli	<i>автор</i>	Маълумотномадан танлаб олинади	
4.	245	Sarlavha			
4.1.	a	Sarlavha	<i>Управление процессами информационного обмена в распределенных библиотечных системах регионального уровня</i>	Сарлавҳа луғатдан қидириб кўрилади. Агарда у ерда учрамаса қўлда ёзилиб киритилади	

4.2	h	Fizik tashuvchi	<i>Текст</i>	Маълумотномадан фойдаланиб киритилади
<b>5.</b>	<b>260</b>	<b>Chiqish ma`lumotlari</b>		
5.1.	a	Nashr qilingan joy	<i>Великий Новгород</i>	Маълумот луғатдан кидириб кўрилади. Агарда у ерда учрамаса қўлда ёзилиб киритилади
5.2.	c	Nashr etilgan yil	<i>2002</i>	Маълумот луғатдан кидириб кўрилади. Агарда у ерда учрамаса қўлда ёзилиб киритилади
<b>6.</b>	<b>300</b>	<b>Fizik tavsif</b>		
6.1.	a	Hajm	<i>26 c</i>	Авторефератнинг бетлар сони қўлда ёзилиб киритилади
<b>7.</b>	<b>502</b>	<b>Dissertasi to`g`risida ma`lumot</b>		
7.1.	a	Dissertatsiya to`g`risida ilova	<i>Автореферат дис. ... канд. техн. наук</i>	Маълумот қўлда ёзилиб киритилади
7.2.	b	Himoya qilingan joy	<i>Научно-исслед. центр проблем качества подготовки специалистов</i>	Маълумот қўлда ёзилиб киритилади
7.3.	n	Ixtisoslik shifri	<i>14.00.06, 14.00.44</i>	Луғатдан кидириб кўрилади. Агарда у ерда учрамаса

				кўлда ёзилиб киритилади	
<b>8.</b>	<b>504</b>	a	<b>Bibliografiya</b>	<i>Библиогр.: с. 18-19 (11 назв.)</i>	Маълумот кўлда ёзилиб киритилади
<b>9.</b>	<b>700</b>		<b>Boshqa mualliflar</b>		
9.1	a	F. I. Sh.	<i>Нарманов А. Я.</i>	Маълумот луғатдан қидириб кўрилади. Агарда у ерда учрамаса кўлда ёзилиб киритилади	
9.2	e	Shaxs roli	<i>науч. рук.</i>	Маълумотномадан танлаб олинади	
<b>10.</b>	<b>901</b>	t	<b>Hujjat turi</b>	<i>d - диссертация</i>	Маълумотномадан олинади

**AP-02/5007 Фронкин, А. В.**

Управление процессами информационного обмена в распределенных библиотечных системах регионального уровня [Текст] : Автореферат дис. ... канд. техн. наук: 14.00.06, 14.00.44 / А. В. Фронкин ; науч. рук. А. Я. Нарманов; Научно-исслед. центр проблем качества подготовки специалистов. - Великий Новгород, 2002. - 26 с. - Библиогр.: с. 149-152 (98 назв.).

**Boshqa murojat nuqtalari:**

Нарманов, А./ науч. рук./

## 2.8. Диссертация библиографик тавсиф элементларини киритиш

№	Майдон ва майдоноти		Майдон ва майдонотилар номи	Майдон ва майдонотига маълумотларни киритиш қойдаси	Изоҳ
1.	080	a	UO‘K indeksi	615.076.8	Маълумот луғатдан қидириб кўрилади. Агарда у ерда учрамаса кўлда ёзилиб киритилади
2.	090	a	Joylashuv indeksi	Дис-10/2011	Маълумот луғатдан қидириб кўрилади. Агарда у ерда учрамаса кўлда ёзилиб киритилади
3.	100		Muallif		
3.1	a		Familiyasi, ismi, sharifi	Абдуллабекова В. Н.	100 А майдонга тавсиф элементларини киритишдан олдин у луғатдан қидириб кўрилади. Агарда у ерда учрамаса кўлда ёзилиб киритилади
3.2	q		To‘liq nomi	Абдуллабекова Вилоятхон Нуруллабековна	Маълумот кўлда ёзилиб киритилади
3.3	e		Shaxs roli	Муаллиф	Маълумотномадан олинади

<b>4.</b>	<b>110</b>	<b>Asosiy bibliografik yozuv sarlavhasi - tashkilot nomi</b>		
4.1.	a	Tashkilot nomi (Muallif tashkilot)	<i>Мин-во здравоохранения РУз.</i>	Маълумот қўлда ёзилиб киритилади
<b>5.</b>	<b>245</b>	<b>Sarlavha</b>		
5.1.	a	Sarlavha	<i>Разработка методов контроля и стандартизация фитопрепаратов на основе флавоноидсодержащих растений Узбекистана</i>	Сарлавҳа луғатдан қидириб кўрилади. Агарда у ерда учрамаса қўлда ёзилиб киритилади
5.2.	h	Fizik tashuvchi	<i>Текст</i>	Маълумотномадан олинади
<b>6.</b>	<b>260</b>	<b>Chiqish ma`lumotlari</b>		
6.1.	a	Nashr qilingan joy	<i>Тошкент</i>	Маълумот луғатдан қидириб кўрилади. Агарда у ерда учрамаса қўлда ёзилиб киритилади
6.2.	c	Nashr etilgan yil	<i>2010</i>	Маълумот луғатдан қидириб кўрилади. Агарда у ерда учрамаса қўлда ёзилиб киритилади
<b>7.</b>	<b>300</b>	<b>Fizik tavsif</b>		
7.1.	a	Hajm	<i>225 c</i>	Диссертациянинг бетлар сони қўлда ёзилиб киритилади

<b>8.</b>	<b>502</b>	<b>Dissertasi to`g`risida ma`lumot</b>			
8.1	a	Dissertasi to`g`risida ilova	дис. ... д-ра фармац. наук	Маълумот қўлда ёзилиб киритилади	
8.2	n	Ixtisoslik shifri	15.00.02	Лўғатдан қидириб кўрилади. Агарда у ерда учрамаса қўлда ёзилиб киритилади	
8.3	c	Himoya kuni (yuyyookk)	2011.01.10	Маълумот қўлда ёзилиб киритилади	
8.4	d	Tasdiqlangan sanasi (yuyyookk)	2011.06.30	Маълумот қўлда ёзилиб киритилади	
8.5	e	Ro`yxatga olingan kodi	Д.10.01.2011-058/24990/07	Маълумот қўлда ёзилиб киритилади	
<b>9.</b>	<b>504</b>	<b>a</b>	<b>Bibliografiya</b>	<i>Библиогр.: с. 205(220 назв.) - Прилож.: с. 226</i>	Маълумот қўлда ёзилиб киритилади
<b>10.</b>	<b>650</b>	<b>a</b>	<b>Asosiy rukn</b>	<i>615 - Лекарствоведение. Фармакология. Общая терапия. Токсикология (Доришунослик. Фармакология. Умумий терапия. Токсикология)</i>	Маълумотномадан танланади
<b>11.</b>	<b>700</b>	<b>Boshqa mualliflar</b>			
11.1.	a	F. I. Sh.	Уринова О. Н.	Лўғатдан қидириб кўрилади. Агарда у ерда учрамаса	



				кўлда ёзилиб киритилади
11.2.	e	Shaxs roli	<i>Научный руководитель</i>	Маълумотномадан танлаб олинади
<b>12.</b>	<b>710</b>	<b>Qo‘shimcha bibliografik yozuv sarlavhasi - tashkilot nomi</b>		
12.1.	a	Boshqa tashkilotlar	<i>Ташкентский фармацевтический ин-т</i>	Маълумот кўлда ёзилиб киритилади
<b>13.</b>	<b>901</b>	<b>t</b>	<b>Hujjat turi</b>	<i>d - диссертация</i>
				Маълумотномадан танланади

**Дис-10/2011**

**Абдуллабекова, В. Н.**

Разработка методов контроля и стандартизация фитопрепаратов на основе флавоноидсодержащих растений Узбекистана [Текст] : дис. ... д-ра фармац. наук : 15.00.02 : защищена 10.01.2011: утв. 30.06.2011 / Абдуллабекова Вилоятхон Нуруллабековна ; науч. рук. О. Н. Уринова; Мин-во здравоохранения РУз., Ташкентский фармацевтический ин-т. - Ташкент, 2010. - 225 с. - Библиогр.: с. 205(220 назв.) - Прилож.: с. 226. .- Д.10.01.2011-058/24990/07.

**УДК 615.076.8**

## 2.9. Нота нашрлари библиографик тавсиф элементларини киритиш

№	Майдон ва майдоноти		Майдон ва майдонотилар номи	Майдон ва майдонотига маълумотларни киритиш қондаси	Изоҳ
1.	020	с	Narx, adad	30.25 p.	Маълумот қўлда ёзилиб киритилади
2.	041	а	Matn yozilgan til kodi	rus	Маълумотномадан олинади
3.	090	а	Joylashuv indeksi	H. d. 22909	Маълумот қўлда ёзилиб киритилади
4.	100		Muallif		
4.1.	а		Muallif	Глазунов А. К.	Луғатдан қидириб кўрилади. Агарда у ерда учрамаса қўлда ёзилиб киритилади
4.2.	е		Shaxs roli	муаллиф	Маълумотномадан олинади
5.	245		Sarlavha		
5.1.	а		Sarlavha	Времена года	Маълумот луғатдан қидириб кўрилади. Агарда у ерда учрамаса қўлда ёзилиб киритилади

5.2.	b	Sarlavha davomi	<i>Балет в 1-м д., 4-х карт. ; Соч.67</i>	Маълумот қўлда ёзилиб киритилади
5.3.	h	Fizik tashuvchi	<i>Ноты</i>	Маълумотномадан олинади
6.	254	a	<b>Musiqali asarlarning ko`rsatilishi</b>	пол.парт., балет Маълумот қўлда ёзилиб киритилади
7.	260	<b>Chiqish ma`lumotlari</b>		
7.1.	a	Nashr qilingan joy	<i>М.</i>	Маълумот луғатдан қидириб кўрилади. Агарда у ерда учрамаса қўлда ёзилиб киритилади
7.2.	b	Nashriyot	<i>Музгиз</i>	Маълумот луғатдан қидириб кўрилади. Агарда у ерда учрамаса қўлда ёзилиб киритилади
7.3.	c	Nashr etilgan yil	<i>1952</i>	Маълумот луғатдан қидириб кўрилади. Агарда у ерда учрамаса қўлда ёзилиб киритилади
8.	300	<b>Fizik tavsif</b>		
8.1.	a	Hajm	<i>184 с., (1 час.50 мин.30 сек.)</i>	Маълумот қўлда ёзилиб киритилади
8.2.	e	Yo`llovchi materiallar	<i>1 грп.диск: 78 об/мин, моно, станд., 25 см, электр</i>	Маълумот қўлда ёзилиб киритилади

9.	306	a	Tovushli yozuv davomiyligi	015030	Маълумот қўлда ёзилиб киритилади
10.	500		Ilova		
10.1.	a		Ilova	365 экз.	Маълумот қўлда ёзилиб киритилади
11.	505	a	Mazmun to`g`risida formatlangan ilova	33101 В конв.	Маълумот қўлда ёзилиб киритилади
12.	510	a	Yo`naltirishlar to`g`risida ilova	Н.д. 22909 (в пер.)	Маълумот қўлда ёзилиб киритилади
13.	700		Boshqa mualliflar		
13.1.	a		F.I.Sh.	Петуна М.	Лўғатдан қидириб кўрилади. Агарда у ерда учрамаса қўлда ёзилиб киритилади
13.2.	e		Shaxs roli	либр.	Маълумотномадан олинади

**Н. д. 22909**

**Глазунов, А. К.**

Времена года [Ноты] : Балет в 1-м д., 4-х карт. ; Соч.67 / А. К. Глазунов; либр. М. Петипа. - пол.парт., балет. - М. : Музгиз, 1952. - 184 с., (1 час.50 мин.30 сек.) + 1 грп.диск: 78 об/мин, моно, станд., 25 см, электр. - 365 экз. - Н.д. 22909 (в пер.). - 30.25р.

## 2.10. Электрон ресурс библиографик тавсиф элементларини киритиш

№	Майдон ва майдоноти		Майдон ва майдонотилар номи	Майдон ва майдонотига маълумотларни киритиш қондаси	Изоҳ
1.	024	a	Standart nomer	6_CD/X 98-315367	Маълумот қўлда ёзилиб киритилади
2.	044	a	Nashr etgan mamlakat kodi	RU	Маълумотномадан танлаб олинади
3.	090		Shifrlar		
3.1.	a		Joylashuv indeksi	6_CD.	Маълумот қўлда ёзилиб киритилади
3.2.	x		Muallif belgisi	X 98	Маълумот қўлда ёзилиб киритилади
4.	245		Sarlavha		
4.1.	a		Sarlavha	<i>Художественная энциклопедия зарубежного классического искусства</i>	Сарлавҳа луғатдан кидириб қўрилади. Агарда у ерда учрамаса қўлда ёзилиб киритилади
4.2.	h		Fizik tashuvchi	<i>Электронный ресурс</i>	Маълумотномадан олинади

5.	250	b	Nashr to'g'risida qo'shimcha ma'lumot	<i>Электрон. текстовые, граф., зв. дан. и прикладная прогр. (546 Мб)</i>	Маълумот қўлда ёзилиб киритилади
6.	260	<b>Chiqish ma'lumotlari</b>			
6.1.	a	Nashr qilingan joy	<i>М.</i>	Маълумот луғатдан қидириб кўрилади. Агарда у ерда учрамаса қўлда ёзилиб киритилади	
6.2.	b	Nashriyot	<i>Большая Рос. энцикл. [и др.]</i>	Маълумот луғатдан қидириб кўрилади. Агарда у ерда учрамаса қўлда ёзилиб киритилади	
6.3.	c	Nashr etilgan yil	<i>1996</i>	Маълумот луғатдан қидириб кўрилади. Агарда у ерда учрамаса қўлда ёзилиб киритилади	
7.	300	<b>Fizik tavsif</b>			
7.1.	a	Hajm	<i>1 электрон. опт. диск (CD-ROM)</i>	Маълумот қўлда ёзилиб киритилади	
7.2.	c	O'lchamlar	<i>12 см.</i>	Маълумот қўлда ёзилиб киритилади	
7.3.	e	Yo'llovchi materiallar	<i>рук. пользователя (1 л.) + открытка (1 л.)</i>	Маълумот қўлда ёзилиб киритилади	



7.4.	b		Boshqa fizik xarakteristikalar	zv., цв.	Маълумот қўлда ёзилиб киритилади
8.	440	a	Seriya	Интерактивный мир	Маълумот қўлда ёзилиб киритилади
9.	500	a	Пова	Диск и сопровод. материал помещены в контейнер 20x14 см.	Маълумот қўлда ёзилиб киритилади
10.	504	a	Bibliografiya	Систем. требования: ПК 486 или выше ; 8 Мб ОЗУ ; Windows 3.1 или Windows 95 ; SVGA 32768 и более цв. ; 640x480 ; 4x CD-ROM дисковод ; 16-бит. зв. карта ; мышь.	Маълумот қўлда ёзилиб киритилади
11.	521	a	Maqsadli mo'ljallanganligi to'g'risida izoh	Загл. с экрана	Маълумот қўлда ёзилиб киритилади

**6\_CD**

**X 98**

**Художественная энциклопедия зарубежного классического искусства** [Электронный ресурс] . - Электрон. текстовые, граф., зв. дан. и прикладная прогр. (546 Мб). - М. : Большая Рос. энцикл. [и др.], 1996. - 1 электрон. опт. диск (CD-ROM) : зв., цв. ; 12 см. + рук. пользователя (1 л.)+открытка (1 л.). - (Интерактивный мир). - Систем. требования: ПК 486 или выше ; 8 Мб ОЗУ ; Windows 3.1 или Windows 95 ; SVGA 32768 и более цв. ; 640x480 ; 4x CD-ROM дисковод ; 16-бит. зв. карта ; мышь. - Загл. с экрана. - Диск и сопровод. материал помещены в контейнер 20x14 см.

## 2.11. Патент хужжатларининг библиографик тавсиф элементларини киритиш

№	Майдон ва майдонности	Майдон ва майдонностилар номи	Майдон ва майдонностига маълумотларни киритиш қондаси	Изоҳ	
<b>1.</b>	<b>013</b>	<b>Patent hujjatining nomeri</b>			
1.1.	a	Patent hujjatining nomeri	<i>6 01 И 43/00</i>	Маълумот қўлда ёзилиб киритилади	
1.2.	b	Mamlakat kodi	<i>Российская Федерация</i>	Маълумотномадан олинади	
1.3.	d	Berilgan sana (yuuuookk)	<i>Заявл. 10.02.1992; Оpubл. 10.04.1995, Бюл. № 10</i>	Маълумот қўлда ёзилиб киритилади	
1.4.	f	Yaratishda ishtirok etuvchi	<i>НКИ 111111.</i>	Маълумот қўлда ёзилиб киритилади	
<b>2.</b>	<b>040</b>	a	<b>Dastlabki kataloglash. xizmati</b>	<i>ГПНТБ России</i>	Маълумот қўлда ёзилиб киритилади
<b>3.</b>	<b>041</b>	a	<b>Matn yozilgan til kodi</b>	<i>rus</i>	Маълумотномадан олинади
<b>4.</b>	<b>044</b>	a	<b>Nashr etgan mamlakat kodi</b>	<i>RU</i>	Маълумотномадан олинади
<b>5.</b>	<b>090</b>	<b>Shifrlar</b>			
5.1	a	<b>Joylashuv indeksi</b>	<i>Пат. 2032293</i>	Маълумот қўлда ёзилиб киритилади	
<b>6.</b>	<b>245</b>	<b>Sarlavha</b>			

6.1.	a	Sarlavha	<i>Фрезерная камнеуборочная машина</i>	Лўғатдан қидириб кўрилади. Агарда у ерда учрамаса қўлда ёзилиб киритилади
6.2.	h	Fizik tashuvchi	<i>Текст</i>	Маълумотномадан олинади
<b>7.</b>	<b>700</b>	<b>Boshqa mualliflar</b>		
7.1.	a	F.I.Sh.	<i>Анашкин А. В.</i>	Маълумот лўғатдан қидириб кўрилади. Агарда у ерда учрамаса қўлда ёзилиб киритилади
7.2.	e	Shaxs roli	<i>владелец охр.док.</i>	Маълумотномадан олинади
<b>8.</b>	<b>901</b>	<b>Hujjat turi</b>		
8.1.	t	Hujjat turi	<i>p - нормативно-технические документы (патенты, ГОСТы и др.)</i>	Маълумотномадан олинади

**Пат. 2032293 Российская  
Федерация, НКИ 11111.**

Фрезерная камнеуборочная машина [Текст] /  
владелец охр. док. А. В. Анашкин. - № 6 01 И 43/00 ;  
Заявл. 10.02.1992 ; Оpubл. 10.04.1995, Бюл. № 10.

### 2.11.1. Муаллифлари тўрт ва ундан кўп бўлган патент хужжатлари каталоглаштириш

№	Майдон ва майдонности	Майдон ва майдонностилар номи	Майдон ва майдонностига маълумотларни киритиш қондаси	Изоҳ	
<b>1.</b>	<b>013</b>	<b>Patent hujjatining nomeri</b>			
1.1	a	Patent hujjatining nomeri	2000131736/09	Маълумот қўлда ёзилиб киритилади	
1.2	b	Mamlakat kodi	Российская Федерация	Маълумотномадан олинади	
1.3	f	Yaratishda qatnashuvchi	МПК <Sup>7</sup> Н 04 В 1/38, Н 04 J 13/00.	Маълумот қўлда ёзиб киритилади (эслатма: даражани кўрсатиш учун <Sup>7</sup> ёзилади)	
1.4	e	Patent maqomi	приоритет 09.04.99, № 09/289, 037 (США)	Маълумот қўлда ёзилиб киритилади	
1.5.	d	Berilgan sana (yuyyookk)	заявл. 07.04.2000; опубл. 20.08.2002, Бюл. № 23 (II ч.)	Маълумот қўлда ёзилиб киритилади	
<b>2.</b>	<b>041</b>	a	<b>Matn yozilgan til kodi</b>	rus	Маълумотномадан олинади
<b>3.</b>	<b>044</b>	a	<b>Nashr etgan mamlakat kodi</b>	RU	Маълумотномадан олинади
<b>4.</b>	<b>090</b>	<b>Shifrlar</b>			
4.1	a	<b>Joylashuv indeksi</b>	Пат. 2187888	Маълумот қўлда ёзилиб киритилади	

<b>5.</b>	<b>110</b>	<b>Asosiy bibliografik yozuv sarlavhasi - tashkilot nomi</b>		
5.1.	a	Tashkilot nomi (Muallif tashkilot)	<i>заявитель и патентообладатель Воронеж. науч.-исслед. ин-т связи</i>	Маълумот қўлда ёзилиб киритилади
<b>6.</b>	<b>245</b>	<b>Sarlavha</b>		
6.1.	a	Sarlavha	<i>Приемопередающее устройство</i>	Сарлавҳа луғатдан қидириб кўрилади. Агарда у ерда учрамаса қўлда ёзилиб киритилади
6.2.	h	Fizik tashuvchi	<i>Текст</i>	Маълумотномадан олинади
<b>7.</b>	<b>300</b>	<b>Fizik tavsif</b>		
7.1.	a	Hajm	<i>3 с</i>	Маълумот қўлда ёзилиб киритилади
7.2.	b	Boshqa fizik xarakteristikalar	<i>илл</i>	Маълумот қўлда ёзилиб киритилади
<b>8.</b>	<b>700</b>	<b>Boshqa mualliflar</b>		
8.1.	a	F.I.Sh.	<i>Чугаева В. И.</i>	Луғатдан қидириб кўрилади. Агарда у ерда учрамаса қўлда ёзилиб киритилади
8.2.	e	Shaxs roli	<i>муаллиф</i>	Маълумотномадан олинади
<b>9.</b>	<b>901</b>	<b>Hujjat turi</b>		

9.1	t	Hujjat turi	<i>p - нормативно-технические документы (патенты, ГОСТы и др.)</i>	Маълумотномадан олинати
-----	---	-------------	--	-------------------------

**Пат. 2187888 Российская Федерация, МПК<sup>7</sup> Н 04 В 1/38, Н 04 J 13/00.**

Приемопередающее устройство [Текст] / В. И. Чугаева ; заявитель и патентообладатель Воронеж. науч.-исслед. ин-т связи . - № 2000131736/09 ; заявл. 07.04.2000 ; опубл. 20.08.2002, Бюл. № 23 (II ч.) ; приоритет 09.04.99, № 09/289, 037 (США). - 3 с. : илл.



## 2.11.2. Бир, икки, уч муаллифли патент хужжатларини каталоглаштириш

№	Майдон ва майдоноти	Майдон ва майдонотилар номи	Майдон ва майдонотига маълумотларни киритиш қондаси	Изоҳ	
<b>1.</b>	<b>013</b>	<b>Patent hujjatining nomeri</b>			
1.1.	a	Patent hujjatining nomeri	7939611	Маълумот қўлда ёзилиб киритилади	
1.2.	b	Mamlakat kodi	<i>Великобритания</i>	Маълумотномадан олинади	
1.3.	e	Patent maqomi	<i>Приор. 17.11.1978, № 7833354 (Франция); НКИ E2A200 HD HG</i>	Маълумот қўлда ёзилиб киритилади	
1.4.	d	Berilgan sana (yuyyookk)	<i>Заявл. 15.11.1979; Оубл. 10.11.1982</i>	Маълумот қўлда ёзилиб киритилади	
1.5.	f	Yaratishda ishtirok etuvchi	<i>МКИ F16B 45/02</i>	Маълумот қўлда ёзилиб киритилади	
<b>2.</b>	<b>040</b>	a	<b>Dastlabki kataloglash. xizmati</b>	<i>ГПНТБ России</i>	Маълумот қўлда ёзилиб киритилади
<b>3.</b>	<b>041</b>	a	<b>Matn yozilgan til kodi</b>	<i>rus</i>	Маълумотномадан олинади
<b>4.</b>	<b>044</b>	a	<b>Nashr etgan mamlakat kodi</b>	<i>RU</i>	Маълумотномадан олинади
<b>5.</b>	<b>090</b>	<b>Shifrlar</b>			

5.1.	a	Joylashuv indeksi	<i>Пам. 2038400</i>	Маълумот қўлда ёзилиб киритилади
<b>6.</b>	<b>100</b>	<b>Muallif</b>		
6.1.	a	Muallif	<i>Bibolet Jan-Claude</i>	Лўғатдан қидириб кўрилади. Агарда у ерда учрамаса қўлда ёзилиб киритилади
<b>7.</b>	<b>245</b>	<b>Sarlavha</b>		
7.1.	a	Sarlavha	<i>Smart book particularly for mountaineering</i>	Лўғатдан қидириб кўрилади. Агарда у ерда учрамаса қўлда ёзилиб киритилади
7.2.	h	Fizik tashuvchi	<i>Текст</i>	Маълумотномадан олинади
<b>8.</b>	<b>300</b>	<b>Fizik tavsif</b>		
8.1.	a	Hajm	<i>4 с</i>	Маълумот қўлда ёзилиб киритилади
8.2.	e	Yo'llovchi materiallar	<i>3 л. черт.</i>	Маълумот қўлда ёзилиб киритилади
<b>9.</b>	<b>901</b>	<b>Hujjat turi</b>		
9.1.	t	Hujjat turi	<i>p - нормативно-технические документы (патенты, ГОСТы и др.)</i>	Маълумотномадан олинади

**Пат. 2038400 Великобритания,  
МКИ F16B 45/02.**

**Bibolet, Jan-Claude.**

Smart book particularly for mountaineering [Текст] /  
Jan-Claude Bibolet. - № 7939611 ; Заявл. 15.11.1979 ;  
Опубл. 10.11.1982 ; Приор. 17.11.1978, № 7833354  
(Франция) ; НКИ E2A200 HD HG. - 4 с. + 3 л. черт.

## 2.12. Давлат стандартлари (ГОСТ) библиографик тавсиф элементларини киритиш

№	Майдон ва майдонности		Майдон ва майдонностилар номи	Майдон ва майдонностига маълумотларни киритиш қондаси	Изоҳ
1.	024	a	Standart nomeri	ГОСТ 251991-2001	Маълумот қўлда ёзилиб киритилади
2.	040	a	Dastlabki kataloglash. xizmati	Алишер Навоий номидаги Миллий кутубхона	Маълумот қўлда ёзилиб киритилади
3.	041	a	Matn yozilgan til kodi	rus	Маълумотномадан олинади
4.	044	a	Nashr etgan mamlakat kodi	RU	Маълумотномадан олинади
5.	080	a	UO‘K indeksi	001.4:621	Лўғатдан қидириб кўрилади. Агарда у ерда учрамаса қўлда ёзилиб киритилади
6.	080	a	UO‘K indeksi	(47)	Лўғатдан қидириб кўрилади. Агарда у ерда учрамаса қўлда ёзилиб киритилади
7.	084	a	Boshqa klassifikatsiya indeksi /KBK indeksi	52.13.92	Маълумот қўлда ёзилиб киритилади
8.	090		Shifrlar		
8.1.	a		Joylashuv indeksi	ГОСТ 251991-2001.	Маълумот қўлда ёзилиб

				киритилади	
<b>9.</b>	<b>245</b>	<b>Sarlavha</b>			
9.1.	a	Sarlavha	<i>Оборудование пылеулавливающее. Термины и определения</i>	Сарлавҳа луғатдан қидириб кўрилади. Агарда у ерда учрамаса қўлда ёзилиб киритилади	
9.2.	h	Fizik tashuvchi	<i>Текст</i>	Маълумотномадан олинади	
<b>10.</b>	<b>250</b>	<b>b</b>	<b>Nashr to'g'risida qo'shimcha ma'lumot</b>	<i>Взамен ГОСТ 25199-79 и ГОСТ 25199-80 ; введ. с 01.07.82 по 01.07.99</i>	Маълумот қўлда ёзилиб киритилади
<b>11.</b>	<b>260</b>	<b>Chiqish ma'lumotlari</b>			
11.1.	a	Nashr qilingan joy	<i>М.</i>	Маълумот луғатдан қидириб кўрилади. Агарда у ерда учрамаса қўлда ёзилиб киритилади	
11.2.	b	Nashriyot	<i>Изд-во стандартов</i>	Маълумот луғатдан қидириб кўрилади. Агарда у ерда учрамаса қўлда ёзилиб киритилади	
11.3.	c	Nashr etilgan yil	<i>2002</i>	Маълумот луғатдан қидириб кўрилади. Агарда у ерда учрамаса қўлда ёзилиб киритилади	

<b>12.</b>	<b>300</b>	<b>Fizik tavsif</b>		
12.1.	a	Hajm	12 c	Маълумот қўлда ёзилиб киритилади
12.2.	b	Boshqa fizik xarakteristikalar	илл	Маълумот қўлда ёзилиб киритилади
12.3.	c	O'lchamlar	29 см	Маълумот қўлда ёзилиб киритилади
	<b>440</b>	a	<b>Seriya</b> <i>Система стандартов безопасности труда</i>	Маълумот қўлда ёзилиб киритилади
<b>13.</b>	<b>653</b>	a	<b>Ochqich so'zlar</b> <i>ГОСТ 25199-79</i>	Маълумот қўлда ёзилиб киритилади
<b>14.</b>	<b>901</b>	<b>Hujjat turi</b>		
14.1.	t	Hujjat turi	<i>p - нормативно-технические документы (патенты, ГОСТЫ и др.)</i>	Маълумотномадан олинади
<b>15.</b>	<b>730</b>	a	<b>Unifikatsiyalashgan sarlavha</b> <i>ГОСТ 25199-79</i>	Маълумот қўлда ёзилиб киритилади
15.1.		a	Unifikatsiyalashgan sarlavha <i>ГОСТ 25199-80</i>	Маълумот қўлда ёзилиб киритилади

**ГОСТ 251991-2001.**

**Оборудование пылеулавливающее.  
Термины и определения [Текст] . - Взамен ГОСТ  
25199-79 и ГОСТ 25199-80 ; введ. с 01.07.82 по  
01.07.99. - М. : Изд-во стандартов, 2002. - 12 с. : илл. ;  
29 см. - (Система стандартов безопасности труда).**

**УДК 001.4:621, (47)**

**КВК52.13.92**

### 2.13. Kartalarning bibliografik tavsif elementlarini kirितिш

№	Майдон ва майдонности		Майдон ва майдонностилар номи	Майдон ва майдонностига маълумотларни кирितिш қоидаси	Изоҳ
1.	041	a	Matn yozilgan til kodi	rus	Маълумотномадан олинади
2.	044	a	Nashr etgan mamlakat kodi	RU	Маълумотномадан олинади
3.	245		Sarlavha		
3.1.	a		Sarlavha	<i>Европа. Государства Европы</i>	Лўғатдан қидириб кўрилади. Агарда у ерда учрамаса қўлда ёзилиб киритилади
3.2.	h		Fizik tashuvchi	<i>Карты</i>	Маълумотномадан олинади
3.3.	b		Sarlavha davomi	<i>[физическая карта]</i>	Маълумот қўлда ёзилиб киритилади
4.	250	a	Nashr to'g'risida asosiy ma'lumot	<i>Испр. в 2000 г.</i>	Маълумот қўлда ёзилиб киритилади
5.	255		Kartografik matematik ma'lumotlar		
5.1.	a		Kartografik matematik ma'lumotlar	<i>1 : 5000 000, 50 км в 1 см</i>	Маълумот қўлда ёзилиб киритилади



5.2.	b	Proeksiya to`g`risida ma'lumot	<i>сост. и подгот. к печати ПКО «Картография» в 1985 г.</i>	
5.3.	e	Tengkunlik to`g`risida ma'lumot	<i>пр-ция норм. кон. равнопром.</i>	Маълумот қўлда ёзилиб киритилади
<b>6.</b>	<b>260</b>	<b>Chiqish ma'lumotlari</b>		
6.1.	a	Nashr qilingan joy	<i>М.</i>	Лўғатдан қидириб кўрилади. Агарда у ерда учрамаса қўлда ёзилиб киритилади
6.2.	b	Nashriyot	<i>Роскартография</i>	Лўғатдан қидириб кўрилади. Агарда у ерда учрамаса қўлда ёзилиб киритилади
6.3.	c	Nashr etilgan yil	<i>2000</i>	Маълумот лўғатдан қидириб кўрилади. Агарда у ерда учрамаса қўлда ёзилиб киритилади
<b>7.</b>	<b>300</b>	<b>Fizik tavsif</b>		
7.1.	a	Hajm	<i>1 к.</i>	Маълумот қўлда ёзилиб киритилади
7.2.	b	Boshqa fizik xarakteristikalar	<i>цв., табл.</i>	Маълумот қўлда ёзилиб киритилади
7.3.	c	O'lchamlar	<i>106x89 см.</i>	Маълумот қўлда ёзилиб

				киритилади	
8.	500	a	Нова	3000 экз.	Маълумот қўлда ёзилиб киритилади
9.	700	<b>Boshqa mualliflar</b>			
9.1.	a	F.I.Sh.		<i>Колосова Л. Н.</i>	Лўғатдан қидириб кўрилади. Агарда у ерда учрамаса қўлда ёзилиб киритилади
9.2.	e	Shaxs roli		<i>ст. редактор</i>	Маълумотномадан олинади
10.	700	<b>Boshqa mualliflar</b>			
10.1	a	F.I.Sh.		<i>Дубовой Н. А.</i>	Маълумот лўғатдан қидириб кўрилади. Агарда у ерда учрамаса қўлда ёзилиб киритилади
10.2	e	Shaxs roli		<i>редактор</i>	Маълумотномадан олинади

Европа. Государства Европы [Карты] : [физическая карта] / сост. и подгот. к печати ПКО «Картография» в 1985 г. ; ст. ред. Л. Н. Колосова ; ред. Н. А. Дубовой. - Испр. в 2000 г. - 1 : 5000 000, 50 км в 1 см ; пр-ция норм. кон. равнопр. - М. : Роскартография, 2000. - 1 к. : цв., табл. ; 106x89 см. - 3000 экз.

**2.14. Бир муаллифли (сарлавҳасида формула мавжуд) китоб библиографик тавсиф элементларини киритиш**

<b>№</b>	<b>Майдон ва майдоноти</b>	<b>Майдон ва майдонотилар номи</b>	<b>Майдон ва майдонотиға маълумотларни киритиш қоидаси</b>	<b>Изоҳ</b>
<b>1.</b>	<b>020</b>	<b>ISBN Indeksi</b>		
1.1	a	Indeks ISBN	<i>31413-6737245-9</i>	Маълумот қўлда ёзилиб киритилади
1.2	c	Narx, adad	<i>5000 сўм</i>	Маълумот қўлда ёзилиб киритилади
<b>2.</b>	<b>040</b>	<b>Kataloglashtirish manbai</b>		
2.1.	b	Kataloglash. tili kodi.	<i>uzb</i>	Маълумотномадан олинади
<b>3.</b>	<b>041</b>	<b>Nashr tili</b>		
3.1.	a	Matn yozilgan til kodi	<i>uzb</i>	Маълумотномадан олинади.
<b>4.</b>	<b>084</b>	<b>Boshqa klassifikatsiya indeksi / KBK indeksi</b>		
4.1.	a	Boshqa klassifikatsiya indeksi / KBK indeksi	<i>78.34</i>	Маълумот қўлда ёзилиб киритилади
<b>5.</b>	<b>090</b>	<b>Shifrlar</b>		

5.1.	x	Shifrlar	<i>И 85</i>	Маълумот қўлда ёзилиб киритилади	
<b>6.</b>	<b>100</b>	<b>Muallif</b>			
6.1.	a	Familiyasi, ismi, sharifi	<i>Исломова Х. Э.</i>	Лўғатдан қидириб кўрилади. Агарда у ерда учрамаса қўлда ёзилиб киритилади	
<b>7.</b>	<b>245</b>	<b>Sarlavha</b>			
7.1.	a	Sarlavha	<i>H<sub>2</sub>SO<sub>4</sub>-сулфат кислота</i>	Маълумот қўлда ёзилиб киритилади	
7.2.	h	Fizik tashuvchi	<i>Текст</i>	Маълумотномадан танлаб олинади	
7.3.	b	Sarlavha davomi	<i>дарслик</i>	Маълумот қўлда ёзилиб киритилади	
<b>8.</b>	<b>246</b>	a	<b>Sarlavhaning boshqa shakli</b>	<i>Сулфат кислота</i>	Маълумот қўлда ёзилиб киритилади
<b>9.</b>	<b>260</b>	<b>Chiqish ma'lumotlari</b>			
9.1.	a	Nashr qilingan joy	Тошкент	Лўғатдан қидириб кўрилади. Агарда у ерда учрамаса қўлда ёзилиб киритилади	
9.2.	b	Nashriyot	<i>Алишер Навоий номидаги</i>	Лўғатдан қидириб	

			<i>Ўзбекистон Миллий кутубхонаси нашириёти</i>	кўрилади. Агарда у ерда учрамаса қўлда ёзилиб киритилади
9.3.	c	Nashr etilgan yil	2011	Лўғатдан қидириб кўрилади. Агарда у ерда учрамаса қўлда ёзилиб киритилади
<b>10.</b>	<b>300A</b>	<b>Fizik tavsif</b>		
10.1.	a	Hajm	214 б	Китоб бетлар сони қўлда ёзилиб киритилади
10.2.	b	Boshqa fizik xarakteristikalar	<i>a-фото; илл</i>	Маълумот қўлда ёзилиб киритилади
<b>11.</b>	<b>500</b>	<b>Пова</b>		
11.1.	a	Пова	500 нусха	Маълумот қўлда ёзилиб киритилади
<b>12.</b>	<b>700</b>	<b>Boshqa mualliflar</b>		
12.1.	a	F.I.Sh.	<i>Мухаммадиев О. Р.</i>	Лўғатдан қидириб кўрилади. Агарда у ерда учрамаса қўлда ёзилиб киритилади
11.2.	e	Shaxs roli	<i>муҳаррир</i>	Маълумотномадан фойдаланган ҳолда киритилади.

**И 85**

**Исломова, Ҳ. Э.**

$H_2SO_4$ -сулфат кислота [Текст] : дарслик / Ҳ. Э. Исломова ;  
муҳаррир О. Р. Муҳаммадиева. - Тошкент : Алишер Навоий  
номидаги Ўзбекистон Миллий кутубхонаси нашриёти, 2011. - 214  
б. : а-фото; илл. - 500 нусха. - ISBN 31413-6737245-9 : 5000 сўм

**КБК78.34**

## 2.15. Кўптомлик нашрларни каталоглаштириш

### *Яхлит ҳужжат*

№	Майдон ва майдоноти	Майдон ва майдонотилар номи	Майдон ва майдонотига маълумотларни киритиш қондаси	Изоҳ	
1.	020	ISBN Indeksi	5-85647-056-7 ( <i>муқовада</i> )	Маълумот қўлда ёзилиб киритилади	
2.	040	<b>Dastlabki kataloglash. xizmati</b>			
2.1.	b	Kataloglash. tili kodi.	<i>uzb</i>	Маълумотномадан танланади.	
2.2.	e	Правила каталог.	<i>PSBO</i>	Маълумот қўлда ёзилиб киритилади	
3.	041	a	<b>Matn yozilgan til kodi</b>	<i>uzb</i>	Маълумотномадан танланади
4.	090	<b>Shifrlar</b>			
4.1.	a	<b>Joylashuv indeksi</b>	<i>Қ - Ў<sub>32</sub></i>	Маълумот қўлда ёзилиб киритилади	
4.2.	x	Shifrlar	<i>Қ 53</i>	Маълумот қўлда ёзилиб киритилади	
5.	100	<b>Muallif</b>			
5.1.	a	Familiyasi, ismi, sharifi	<i>Қодиров П.</i>	Маълумот луғатдан қидириб кўрилади. Агарда у ерда учрамаса	



				қўлда ёзилиб киритилади
5.2.	e	Shaxs roli	<i>муаллиф</i>	Маълумотномадан танлаб олинади
<b>6.</b>	<b>245</b>	<b>Sarlavha</b>		
6.1.	a	Sarlavha	<i>Сайланма</i>	Маълумот луғатдан кидириб кўрилади. Агарда у ерда учрамаса қўлда ёзилиб киритилади
6.2.	b	Sarlavha davomi	<i>3 томлик</i>	Маълумот қўлда ёзилиб киритилади
6.3.	c	Javobgarlik to`g`risidagi ma`lumot	<i>[Редколлегия: У. Умарбеков, Э. Агзамов, Н. Р. Шарипов ва бошқ.]</i>	Маълумот қўлда ёзилиб киритилади
6.4.	h	Fizik tashuvchi	<i>Текст</i>	Маълумотномадан танлаб олинади
<b>7.</b>	<b>260</b>	<b>Chiqish ma`lumotlari</b>		
7.1.	a	Nashr qilingan joy	<i>Тошкент</i>	Маълумот луғатдан кидириб кўрилади. Агарда у ерда учрамаса қўлда ёзилиб киритилади
7.2.	b	Nashriyot	<i>Адабиёт ва санъат наشريёти</i>	Маълумот луғатдан кидириб кўрилади. Агарда у ерда учрамаса

				қўлда ёзилиб киритилади	
7.3.	c	Nashr etilgan yil	1987-1998	Маълумот луғатдан қидириб кўрилади. Агарда у ерда учрамаса қўлда ёзилиб киритилади	
8.	300	c	<b>O'Ichamlar</b>	22 см.	Маълумот қўлда киритилади
9.	520		<b>Annotatsiya</b>	<i>Ушбу китоб бадиий фантастик зояларга йўғрилган бўлсада, ҳаётний аччиқ ҳақиқатларга урғу берилган. Ушбу китоб етти ёшдан етмиш ёшгача мўлжалланган.</i>	Маълумот қўлда ёзилиб киритилади
10.	700	<b>Boshqa mualliflar</b>			
10.1.	a	F.I.Sh.	Умарбеков У.	Маълумот луғатдан қидириб кўрилади. Агарда у ерда учрамаса қўлда ёзилиб киритилади	
10.2.	e	Shaxs roli	<i>таҳрир ҳайъати</i>	Маълумотномадан олинади	
11.	700	<b>Boshqa mualliflar</b>			
11.1.	a	F.I.Sh.	Аззамов Э.	Маълумот луғатдан қидириб кўрилади.	

				Агарда у ерда учрамаса кўлда ёзилиб киритилади
11.2.	e	Shaxs roli	<i>тахрир ҳайъати</i>	Маълумотномадан олинади
<b>12.</b>	<b>700</b>	<b>Boshqa mualliflar</b>		
12.1.	a	F.I.Sh.	<i>Шарипов Н. Р.</i>	Маълумот луғатдан кидириб кўрилади. Агарда у ерда учрамаса кўлда ёзилиб киритилади
12.2.	e	Shaxs roli	<i>тахрир ҳайъати</i>	Маълумотномадан олинади
<b>13.</b>	<b>700</b>	<b>Boshqa mualliflar</b>		
13.1.	a	F.I.Sh.	<i>Норбеков Р.</i>	Маълумот луғатдан кидириб кўрилади. Агарда у ерда учрамаса кўлда ёзилиб киритилади
13.2.	e	Shaxs roli	<i>тахрир ҳайъати</i>	Маълумотномадан олинади
<b>14.</b>	<b>901</b>	<b>Hujjat turi</b>	<i>n - Кўп томлик нашрнинг умумий қисми</i>	Маълумотномадан олинади

*Эслатма:* Қуйидаги кўп томлик нашрнинг умумий қисмдаги биринчи, иккинчи ва учинчи томнинг тўлиқ маълумотлари фақатгина кейинги босқичда библиографик элементларни киритганимиздан сўнг ҳосил бўлади.

**Қ - Ўз2**

**Қодиров, П.**

**Қ 53**

Сайланма [Текст] : 3 томлик / П. Қодиров ; [редколлегия: У. Умарбеков, Э. Агзамов, Н. Р. Шарипов ва бошқ.]. - Тошкент : Адабиёт ва санъат нашриёти, 1987-1988. - 22 см. - ISBN 5-85647-056-7 (муқовада).

Т. 1 : Уч илдиз: Роман; Қадрим: Қисса; Олов: Ҳикоя. - 1987. - 480 б. : 3 в. расм. - 3000 нусха

Т. 2 : Қора кўзлар: Роман; Мерос: Қисса. - 1988. - 416 б. : 4 в. расм. - 5000 нусха. - ISBN 5-85647-056-9.

Т. 3 : Юлдузли тунлар : Роман. - 1988. - 448 б. - ISBN 5-85647-056-3.

Шундай қилиб, биз кўп томлик нашр умумий қисми учун библиографик тавсиф яратдик. Кейинги босқичда кўп томлик нашрнинг биринчи томи библиографик тавсифини яратишга ўтамиз. Бунинг учун, “Ma`lumotlar bazasi (Katologlar) bo`limi” да юқорида киритилган кўп томли нашрнинг библиографик тавсифи намаён бўлади. Уни белгилаб оламиз ва “Tahrirlash” тугмасини босамиз (2.1-расм).

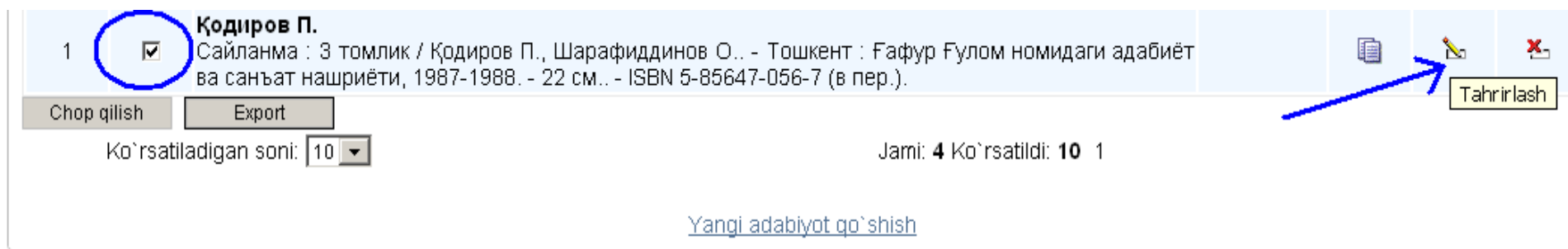

2.1-расм.

Натижада қуйидагига эга бўламиз (2.2-расм):

Ma'lumotlar bazasi(Katologlar) bo'limi

Кўп томлик нашрнинг алоҳида томи

Tahrirlash

001 0	Nazorat raqami	UZ/CR/03900000001
005 0	Tahrirlangan vaqt	2012-01-11 12:07:24
001	Назорат рақами	<input type="text"/>
020	ISBN Индекси	<input type="text" value="^A^5-85647-056-7 (муқовада)"/>
040	Каталоглаштириш манбаи	<input type="text" value="^B^uzb"/>
041	Нашр тили	<input type="text" value="^A^uzb"/>
080	УДК индекси	<input type="text" value=""/>
090	Шифрлар	<input type="text" value="^A^Қ - Ўз2^Х^Қ 53"/>
091	Индекслар/кодлар	<input type="text" value=""/>
100	Муаллиф	<input type="text" value="^A^Қодиров П."/>
245	Сарлавҳа маълумот	Тўғрисида <input type="text" value="^C^такризчи О. Шарафиддинов^A^Сайланма^B^3 томлик^H^001"/>
260	Чиқиш маълумотлари	<input type="text" value="^A^Тошкент^B^Ғафур Ғулом номидаги адабиёт ва санъат нашриёти^C^1987-1988"/>
300	Физик тавсифи	<input type="text" value="^C^22 см."/>

2.2-расм.

Биринчи том библиографик тавсиф элементларини тизимнинг майдонларига киритиш учун “Кўп томлик нашрнинг алоҳида томи” тугмасини чертамыз ва ҳосил бўлган бўш майдон ва майдонистиларга тавсиф элементларни кўйидаги тартибда кетма кет киритамыз:

№	Майдон ва майдоноти	Майдон ва майдонотилар номи	Майдон ва майдонотига маълумотларни киритиш қондаси	Изоҳ
1.	041	Matn yozilgan til kodi	<i>uzb</i>	Маълумотномадан танланади
2.	090	<b>Shifrlar</b>		
2.1.	a	Joylashuv indeksi	<i>Қ - Ўз2</i>	Маълумот қўлда ёзилиб киритилади
2.3.	x	Shifrlar	<i>Қ 53</i>	Маълумот қўлда ёзилиб киритилади
3.	245	<b>Sarlavha</b>		
3.1.	a	Sarlavha	<i>Уч илдиш</i>	Маълумот луғатдан қидириб кўрилади. Агарда у ерда учрамаса қўлда ёзилиб киритилади
3.2.	b	Sarlavha davomi	<i>Роман</i>	Маълумот қўлда ёзилиб киритилади
4.	245	<b>Sarlavha</b>		
4.1.	a	Sarlavha	<i>Қадрим</i>	Маълумот луғатдан қидириб кўрилади. Агарда у ерда учрамаса қўлда ёзилиб киритилади

4.2.	b	Sarlavha davomi	<i>Қисса</i>	Маълумот қўлда ёзилиб киритилади	
<b>5.</b>	<b>245</b>	<b>Sarlavha</b>			
5.1.	a	Sarlavha	<i>Олов</i>	Маълумот луғатдан кидириб кўрилади. Агарда у ерда учрамаса қўлда ёзилиб киритилади	
5.2.	b	Sarlavha davomi	<i>Ҳикоя</i>	Маълумот қўлда ёзилиб киритилади	
<b>6.</b>	<b>260</b>	<b>Chiqish ma'lumotlari</b>			
6.1.	a	Nashr qilingan joy	<i>Тошкент</i>	Маълумот автоматик тарзда ҳосил бўлади	
6.2.	b	Nashriyot	<i>Адабиёт ва санъат нашриёти</i>	Маълумот автоматик тарзда ҳосил бўлади	
6.3.	c	Nashr etilgan yil	<i>1987</i>	Биринчи томнинг нашр қилинган йилини қўлда ёзиб киритамиз	
<b>7.</b>	<b>300</b>	<b>Fizik tavsif</b>			
7.1.	a	Hajm	<i>416 б</i>	Китоб бети қўлда ёзилиб киритилади	
7.2.	b	Boshqa fizik xarakteristikalar	<i>3 в. расм</i>	Маълумот қўлда ёзилиб киритилади	
<b>8.</b>	<b>500</b>	<b>a</b>	<b>Пова</b>	<i>3000 нусха</i>	Маълумот қўлда ёзилиб киритилади



				киритилади
<b>9.</b>	<b>901</b>	<b>Hujjat turi</b>	<i>n - Kўn томлик нашринг алоҳида томи</i>	Маълумотномадан олинади
<b>10.</b>	<b>773</b>	<b>Asosiy yozuv sarlavhasi</b>		
10.1.	a	Asosiy yozuv sarlavhasi	<i>Қодиров П.</i>	Маълумот автоматик тарзда ҳосил бўлади
10.2.	w	Manbaning nazorat №	<i>RU/IS/BASE/363343227</i>	Маълумот автоматик тарзда ҳосил бўлади
10.3.	t	Manba nomi	<i>Сайланма</i>	Маълумот автоматик тарзда ҳосил бўлади
10.4.	d	Nashr joyi va sanasi	<i>Тошкент : Адабиёт ва санъат нашриёти, 1987-1988</i>	Маълумот автоматик тарзда ҳосил бўлади
10.5.	g	Boshqa axborotlar	<i>Т. 1</i>	Маълумот қўлда ёзиб киритилади

**Қ - Ўз2**

**Қ 53**

**Қодиров, П.**

Сайланма [Текст] : 3 томлик / П. Қодиров ; [редколлегия: У. Умарбеков, Э. Агзамов, Н. Р. Шарипов ва бошқ.]. - Тошкент : Адабиёт ва санъат нашриёти, 1987-1988. - 22 см. - ISBN 5-85647-056-7 (муқовада).

Т. 1 : Уч илдиз: Роман; Қадрим: Қисса; Олов: Ҳикоя. - 1987. - 480 б. : 3 в. расм. - 3000 нусха

Иккинчи томнинг библиографик тавсифини яратиш учун ҳам юқорида таъкидлаб ўтганимиздек, яратилган умумий библиографик тавсифдан иборат бўлган асосий тавсифни сичқонча билан белгилаб олиб “Tahrirlash” номли тугмачани чертамыз (2.3-расм).

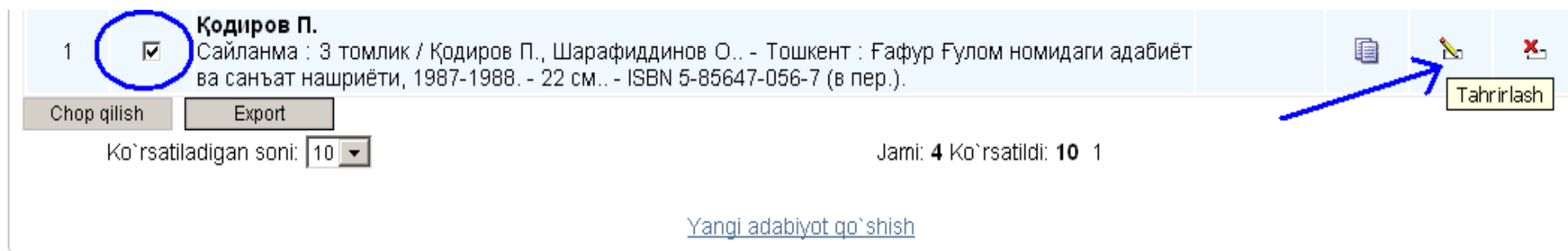

The screenshot shows a library catalog interface. A record for 'Қодиров П.' is displayed. The record number '1' and a checked checkbox are circled in blue. The record title is 'Сайланма : 3 томлик / Қодиров П., Шарафиддинов О.. - Тошкент : Ғафур Ғулом номидаги адабиёт ва санъат нашриёти, 1987-1988. - 22 см.. - ISBN 5-85647-056-7 (в пер.)'. Below the record are buttons for 'Chop qilish' and 'Export', and a dropdown menu for 'Ko`rsatiladigan soni' set to '10'. To the right, there are icons for a document, a pencil (highlighted with a blue arrow), and a trash can, with a 'Tahrirlash' button below them. At the bottom, it shows 'Jami: 4 Ko`rsatildi: 10 1' and a link 'Yangi adabiyot qo`shish'.

2.3-расм.

Натижада, ҳосил бўлган деразадан “Кўп томлик нашрнинг алоҳида томи” ёрлиғини чертиш орқали кўп томлик нашрнинг иккинчи томини киритиш имкониятига эга бўламыз (2.4-расм).

Ma'lumotlar bazasi(Katologlar) bo'limi

Кўп томлик нашрнинг алоҳида томи

Tahrirlash

001 0	Nazorat raqami	UZ/CR/03900000001
005 0	Tahrirlangan vaqt	2012-01-11 12:07:24
001	Назорат рақами	<input type="text"/>
020	ISBN Индекси	<input type="text" value="^A^5-85647-056-7 (муқовада)"/>
040	Каталоглаштириш манбаи	<input type="text" value="^B^uzb"/>
041	Нашр тили	<input type="text" value="^A^uzb"/>
080	УДК индекси	<input type="text" value=""/>
090	Шифрлар	<input type="text" value="^A^Қ - Ўз2^Х^Қ 53"/>
091	Индекслар/кодлар	<input type="text" value=""/>
100	Муаллиф	<input type="text" value="^A^Қодиров П."/>
245	Сарлавҳа маълумот	<input type="text" value="^C^такризчи О. Шарафиддинов^A^Сайланма^B^3 томлик^H^001"/>
260	Чиқиш маълумотлари	<input type="text" value="^A^Тошкент^B^Ғафур Ғулом номидаги адабиёт ва санъат нашриёти^C^1987-1988"/>
300	Физик тавсифи	<input type="text" value="^C^22 см."/>

2.4-расм.

Ҳосил бўлган майдонларга библиографик тавсифни қуйидагича киритамиз:

№	Майдон ва майдоноти	Майдон ва майдонотилар номи	Майдон ва майдонотида маълумотларни киритиш қоидаси	Изоҳ
1.	041	Matn yozilgan til kodi	<i>uzb</i>	Маълумотномадан белгиланади
2.	080	UO‘K indeksi	<i>84 Ўзл</i>	Маълумот қўлда ёзилиб киритилади
3.	245	<b>Sarlavha</b>		
3.1.	a	Sarlavha	<i>Қора кўзлар</i>	Маълумот луғатдан кидириб кўрилади. Агарда у ерда учрамаса қўлда ёзилиб киритилади
3.2.	b	Sarlavha davomi	<i>Роман</i>	Маълумот қўлда ёзилиб киритилади
4.	245	<b>Sarlavha</b>		
4.1.	a	Sarlavha	<i>Мерос</i>	Маълумот луғатдан кидириб кўрилади. Агарда у ерда учрамаса қўлда ёзилиб киритилади
4.2.	b	Sarlavha davomi	<i>Қисса</i>	Маълумот қўлда ёзилиб киритилади
5.	260	<b>Chiqish ma`lumotlari</b>		

5.1.	a	Nashr qilingan joy	<i>Toshkent</i>	Автоматик тарзда шакллантирилади
5.2.	b	Nashriyot	<i>Адабиёт ва санъат нашриёти</i>	Автоматик тарзда шакллантирилади
5.3.	c	Nashr etilgan yil	<i>1988</i>	Маълумот қўлда ёзилиб киритилади
<b>6.</b>	<b>300</b>	<b>Fizik tavsif</b>		
6.1.	a	Hajm	<i>416 б</i>	Китоб бети қўлда ёзилиб киритилади
6.2.	b	Boshqa fizik xarakteristikalar	<i>4 в. расм</i>	Маълумот қўлда ёзилиб киритилади
<b>7.</b>	<b>500</b>	<b>Илова</b>	<i>5000 нусха</i>	Маълумотни қўлда ёзиб киритамиз
<b>8.</b>	<b>901</b>	<b>Hujjat turi</b>	<i>n - Кўп томлик нашрнинг алоҳида томи</i>	Маълумот автоматик тарзда ҳосил бўлади
<b>9.</b>	<b>020</b>	<b>ISBN Indeksi</b>		
9.1.	a	Indeks ISBN	<i>5-85647-056-9</i>	Маълумотни қўлда ёзиб киритамиз
<b>10.</b>	<b>773</b>	<b>Asosiy yozuv sarlavhasi</b>		
10.1.	a	Asosiy yozuv sarlavhasi	<i>Қодиров П.</i>	Маълумот автоматик тарзда ҳосил бўлади
10.2.	w	Manbaning nazorat №	<i>RU/IS/BASE/363343227</i>	Маълумот автоматик тарзда ҳосил бўлади

10.3.	t	Manba nomi	<i>Сайланма</i>	Маълумот автоматик тарзда ҳосил бўлади
10.4.	d	Nashr joyi va sanasi	<i>Тошкент : Адабиёт ва санъат нашриёти, 1987-1988</i>	Маълумот автоматик тарзда ҳосил бўлади
10.5.	g	Boshqa axborotlar	<i>Т. 2</i>	Маълумотни қўлда ёзиб киритамиз

**Қ - Ўз2**

**Қ 53**

**Қодиров, П.**

Сайланма [Текст] : 3 томлик / П. Қодиров ; [редколлегия: У. Умарбеков, Э. Агзамов, Н. Р. Шарипов ва бошқ.]. - Тошкент : Адабиёт ва санъат нашриёти, 1987-1988. - 22 см. - ISBN 5-85647-056-7 (муқовада).

Т. 2 : Қора кўзлар: Роман; Мерос: Қисса. - 1988. - 416 б. : 4 в. расм. - 5000 нусха - ISBN 5-85647-056-9.

**УДК 84 Ўз1**

Майдон ва майдонистиларга маълумотлани киритиб бўлгач, “Qo`shish” тугмасини чертиш орқали библиографик тавсиф элементларини сақлаймиз (2.5-расм).

Field Code	Field Name	Value
001	Назорат рақами	
020	ISBN Индекси	^A^5-85647-056-7 (в пер.)
080	УДК индекси	
084	Бошқа классификациялаш индекси (ББК)	
090	Шифрлар	
100	Муаллиф	
245	Сарлавҳа маълумот	
260	Чиқиш маълумотлари	^A^Тошкент^B^Фахр Фулом номидаги адабиёт ва санъат нашриёти
300	Физик тавсифи	
440	Серия тўғрисида маълумот	
500	Илова	
773	Асосий ёзув сарлавҳаси	^T^Сайланма^W^UZ/CR/03900000001^A^Қодиров П.^D^Тошкент: Фахр Фулом номидаги адабиёт ва санъат на
653	Очқич сўзлар	
901 T	Ҳужжат типи	
900 A	Тўлик матн	

Buttons: Qaytish, Qo`shish, Tozalash, Обзор... 1 mo

2.5-расм.



Учинчи томнинг библиографик тавсифини яратиш учун ҳам юқорида таъкидлаб ўтганимиздек, яратилган умумий библиографик тавсифдан иборат бўлган асосий тавсифни сичқонча билан белгилаб олиб “Tahrirlash” номли тугмачани чертамыз. Натижада, очилган деразадан “Кўп томлик нашрнинг алоҳида томи” ёрлиғини чертиш орқали ҳосил бўлган майдон ва майдонистиларга учинчи томнинг библиографик тавсиф элементларини кетма-кет киритамиз.

№	Майдон ва майдонисти	Майдон ва майдонистилар номи	Майдон ва майдонистига маълумотларни киритиш қоидаси	Изоҳ
1.	041	Matn yozilgan til kodi	<i>uzb</i>	Маълумотномадан белгиланади
2.	080	UO‘K indeksi	<i>84 Ўз1</i>	Маълумотни қўлда ёзиб киритамиз
3.	090	<b>Shifrlar</b>		
3.1.	a	Joylashuv indeksi	<i>Қ - Ўз2</i>	Маълумотни қўлда ёзиб киритамиз
3.2.	x	Muallif belgisi	<i>Қ 53</i>	Маълумотни қўлда ёзиб киритамиз
4.	245	<b>Sarlavha</b>		
4.1.	a	Sarlavha	<i>Юлдузли тунлар</i>	Маълумот луғатдан қидириб кўрилади. Агарда у ерда учрамаса қўлда ёзилиб киритилади

4.2.	b	Sarlavha davomi	<i>Роман</i>	Маълумотни қўлда ёзиб киритамиз
<b>5.</b>	<b>260</b>	<b>Chiqish ma`lumotlari</b>		
5.1.	a	Nashr qilingan joy	<i>Тошкент</i>	Автоматик тарзда шакллантирилади
5.2.	b	Nashriyot	<i>Адабиёт ва санъат нашриёти</i>	Автоматик тарзда шакллантирилади
5.3.	c	Nashr etilgan yil	<i>1988</i>	Маълумотни қўлда ёзиб киритамиз
<b>6.</b>	<b>300</b>	<b>Fizik tavsif</b>		
6.1.	a	Hajm	<i>448 б</i>	Китоб бети қўлда ёзиб киритамиз
<b>7.</b>	<b>901</b>	<b>Hujjat turi</b>	<i>n - Кўп томлик нашрнинг алоҳида томи</i>	Маълумотномадан белгилаб олинади
<b>8.</b>	<b>020</b>	<b>ISBN Indeksi</b>		
8.1.	a	Indeks ISBN	<i>5-85647-056-9</i>	Маълумотни қўлда ёзиб киритамиз
<b>9.</b>	<b>773</b>	<b>Asosiy yozuv sarlavhasi</b>		
9.1.	a	Asosiy yozuv sarlavhasi	<i>Қодиров П.</i>	Маълумот автоматик тарзда ҳосил бўлади
9.2.	w	Manbaning nazorat №	<i>RU/IS/BASE/363343227</i>	Маълумот автоматик тарзда ҳосил бўлади

9.3.	t	Manba nomi	<i>Сайланма</i>	Маълумот автоматик тарзда ҳосил бўлади
9.4.	d	Nashr joyi va sanasi	<i>Тошкент : Адабиёт ва санъат нашриёти, 1987-1988</i>	Маълумот автоматик тарзда ҳосил бўлади
9.5.	g	Boshqa axborotlar	<i>Т. 3</i>	Маълумотни қўлда ёзиб киритамиз

**Қ - Ўз2**

**Қ 53**

**Қодиров, П.**

Сайланма [Текст] : 3 томлик / П. Қодиров ; [редколлегия: У. Умарбеков, Э. Агзамов, Н. Р. Шарипов ва бошқ.]. - Тошкент : Адабиёт ва санъат нашриёти, 1987-1988. - 22 см. - ISBN 5-85647-056-7 (муқовада).

Т. 3 : Юлдузли тунлар : Роман. - 1988. - 448 б. - ISBN 5-85647-056-3.

**УДК 84 Ўз1**

## 2.16. Видеонашрларни каталоглаштириш

№	Майдон ва майдоноти		Майдон ва майдонотилар номи	Майдон ва майдонотига маълумотларни киритиш қоидаси	Изоҳ
1.	041	a	Matn yozilgan til kodi	<i>rus</i>	Маълумотномадан олинади
2.	245		Sarlavha		
2.1.	a		Sarlavha	<i>От заката до рассвета</i>	Сарлавҳа лўғатдан қидириб кўрилади. Агарда у ерда учрамаса қўлда ёзилиб киритилади
2.2.	h		Fizik tashuvchi	<i>Видеозапись</i>	Маълумотномадан олинади
3.	260		Chiqish ma`lumotlari		
3.1.	a		Nashr qilingan joy	<i>M.</i>	Маълумот лўғатдан қидириб кўрилади. Агарда у ерда учрамаса қўлда ёзилиб киритилади
3.2.	b		Nashriyot	<i>Премьер-видеофильм</i>	Лўғатдан қидириб кўрилади. Агарда у ерда учрамаса қўлда ёзилиб киритилади

3.3.	c	Nashr etilgan yil	2002	Маълумот лўғатдан кидириб кўрилади. Агарда у ерда учрамаса қўлда ёзилиб киритилади	
4.	300	a	Hajm	1вк.	Маълумот қўлда ёзилиб киритилади
5.	500	<b>Пова</b>			
5.1.	a	Пова	<i>Фильм вышел на экраны в 1999 г.</i>	Маълумот қўлда ёзилиб киритилади	
6.	700	<b>Boshqa mualliflar</b>			
6.1.	a	Boshqa mualliflar	<i>Подригес Роберт</i>	Маълумот лўғатдан кидириб кўрилади. Агарда у ерда учрамаса қўлда ёзилиб киритилади	
6.2.	e	Shaxs roli	<i>300-режиссёр</i>	Маълумотномадан танлаб олинади	
7.	700	<b>Boshqa mualliflar</b>			
7.1.	a	Boshqa mualliflar	<i>Тарантино К.</i>	Маълумот лўғатдан кидириб кўрилади. Агарда у ерда учрамаса қўлда ёзилиб киритилади	
7.2.	e	Shaxs roli	<i>570- в ролях</i>	Маълумотномадан танлаб олинади	

<b>8.</b>	<b>700</b>	<b>Boshqa mualliflar</b>		
8.1.	a	Boshqa mualliflar	<i>Кейтель Х.</i>	Маълумот лўғатдан кидириб кўрилади. Агарда у ерда учрамаса кўлда ёзилиб киритилади
8.2.	e	Shaxs roli	<i>570- в ролях</i>	Маълумотномадан танлаб олинади
<b>9.</b>	<b>700</b>	<b>Boshqa mualliflar</b>		
9.1.	a	Boshqa mualliflar	<i>Клуни Дж.</i>	Маълумот лўғатдан кидириб кўрилади. Агарда у ерда учрамаса кўлда ёзилиб киритилади
9.2.	e	Shaxs roli	<i>570- в ролях</i>	Маълумотномадан танлаб олинади
<b>10.</b>	<b>710</b>	<b>Qo‘shimcha bibliografik yozuv sarlavhasi - tashkilot nomi</b>		
10.1.	a	Boshqa tashkilotlar	<i>Paramount Films</i>	Маълумот кўлда ёзилиб киритилади

**От заката до рассвета** [Видеозапись] / реж. Роберт Родригес ; в ролях: К. Тарантино, Х. Кейтель, Дж. Клуни ; Paramount Films. - М.: Премьер-видеофильм, 2002. - 1 вк. - Фильм вышел на экраны в 1999 г.

### 2.17. Тасвирий нашрларни каталоглаштириш

№	Майдон ва майдоноти		Майдон ва майдонотилар номи	Майдон ва майдонотига маълумотларни киритиш қоидаси	Изоҳ
1.	041	a	Matn yozilgan til kodi	<i>rus</i>	Маълумотномадан олинади
2.	245		<b>Sarlavha</b>		
2.1.	a		Sarlavha	<i>Графика</i>	Сарлавҳа лўғатдан қидириб кўрилади. Агарда у ерда учрамаса қўлда ёзилиб киритилади
2.2.	b		Sarlavha davomi	<i>нагляд. пособие для образоват. учреждений по предмету «Культура Башкортостана»: [комплект репрод. / авт.-сост. Н. И. Оськина ; слайды Л. А. Черемохина ; пер. на башк. яз. М. С. Аминовой]</i>	Маълумот қўлда ёзилиб киритилади
2.3.	h		Fizik tashuvchi	<i>Изоматериал</i>	Маълумотномадан олинади
3.	260		<b>Chiqish ma`lumotlari</b>		
3.1.	a		Nashr qilingan joy	<i>Уфа</i>	Лўғатдан қидириб кўрилади. Агарда у ерда



				учрамаса кўлда ёзилиб киритилади
3.2.	b	Nashriyot	<i>Демипур</i>	Маълумот лўғатдан кидириб кўрилади. Агарда у ерда учрамаса кўлда ёзилиб киритилади
3.3.	c	Nashr etilgan yil	<i>2001</i>	Маълумот лўғатдан кидириб кўрилади. Агарда у ерда учрамаса кўлда ёзилиб киритилади
<b>4.</b>	<b>300</b>	<b>fizik tavsifi</b>		
4.1.	a	Hajm	<i>1 nanpa (24 otd. l.)</i>	Маълумот кўлда ёзилиб киритилади
4.2.	b	Boshqa fizik xarakteristikalar	<i>цв. офсет.</i>	Маълумот кўлда ёзилиб киритилади
4.3.	c	Hujjatning o`lchamlari	<i>49x35 см</i>	Маълумот кўлда ёзилиб киритилади
<b>5.</b>	<b>440</b>	a	Seriya	<i>Изобразительное искусство Башкортостана ; вып. 5</i>
<b>6.</b>	<b>546</b>	a	Til to'g'risida ilova	<i>Подписи к ил. парал. рус., башк</i>
<b>7.</b>	<b>500</b>	<b>Нова</b>		
7.1.	a	Нова	<i>4000 экз.</i>	Маълумот кўлда ёзилиб киритилади

				киритилади
<b>8.</b>	<b>700</b>	<b>Boshqa mualliflar</b>		
8.1.	a	Boshqa mualliflar	<i>Оськина Н. И.</i>	Маълумот лўғатдан кидириб кўрилади. Агарда у ерда учрамаса қўлда ёзилиб киритилади
8.2.	e	Shaxs roli	<i>220-составитель</i>	Маълумотномадан танлаб олинади
<b>9.</b>	<b>700</b>	<b>Boshqa mualliflar</b>		
9.1.	a	Boshqa mualliflar	<i>Черемохина Л. А.</i>	Маълумот лўғатдан кидириб кўрилади. Агарда у ерда учрамаса қўлда ёзилиб киритилади
9.2.	e	Shaxs roli	<i>570- слайды</i>	Маълумотномадан танлаб олинади
<b>10.</b>	<b>700</b>	<b>Boshqa mualliflar</b>		
10.1.	a	Boshqa mualliflar	<i>Аминовой М. С.</i>	Маълумот лўғатдан кидириб кўрилади. Агарда у ерда учрамаса қўлда ёзилиб киритилади
10.2.	e	Shaxs roli	<i>730- переводчик</i>	Маълумотномадан танлаб олинади

Графика [Изоматериал] : нагляд. пособие для образоват. учреждений по предмету «Культура Башкортостана» : [комплект репрод. / авт.-сост. Н. И. Оськина ; слайды Л. А. Черемохина ; пер. на башк. яз. М. С. Аминовой]. – Уфа : Демиург, 2001. – 1 папка (24 отд. л.) : цв. офсет. ; 49х35 см. – (Изобразительное искусство Башкортостана ; вып. 5). – Подписи к ил. парал. рус., башк. – 4000 экз.

**2.18. Умумий сарлавхага эга бўлмаган турли муаллифлар ёзган асарлар тўпламининг библиографик ёзувини шакллантириш**

<b>№</b>	<b>Майдон ва майдоноти</b>	<b>Майдон ва майдонотилар номи</b>	<b>Майдон ва майдонотида маълумотларни киритиш қоидаси</b>	<b>Изоҳ</b>
<b>1.</b>	<b>020</b>	<b>ISBN</b>	<i>5-87983-054-3</i>	Маълумот қўлда ёзилиб киритилади
<b>2.</b>	<b>020</b>	<b>ISBN</b>	<i>5-87983-064-0 (Рефл-бук)</i>	Маълумот қўлда ёзилиб киритилади
<b>3.</b>	<b>020</b>	<b>ISBN</b>	<i>966-543-021-1 (Ваклер)</i>	Маълумот қўлда ёзилиб киритилади
<b>4.</b>	<b>041</b>	<b>Matn tili kodi</b>	<i>rus</i>	Маълумотномадан танлаб олинади
<b>5.</b>	<b>017</b>	<b>Davlat tomonidan hisobga olish nomeri</b>		
5.1.	a	Davlat tomonidan hisobga olish nomeri	<i>01-17899</i>	Маълумот қўлда ёзилиб киритилади
5.2.	b	Nomer bergan tashkilot	<i>PKP</i>	Маълумот қўлда ёзилиб киритилади
<b>6.</b>	<b>084</b>	Boshqa klassifikatsiya indeksi /KBK indeksi	<i>Э321.0-421.1,0</i>	Маълумот қўлда ёзилиб киритилади
<b>7.</b>	<b>090</b>	<b>Shifrlar</b>		
7.1.	a	Joylashuv indeksi	<i>2 01-28/167-6</i>	Маълумот қўлда ёзилиб киритилади

<b>8.</b>	<b>100</b>	<b>Muallif</b>		
8.1.	a	Muallif	<i>Бадж, Эрнест Альфред Уоллес</i>	Маълумот луғатдан қидириб кўрилади. Агарда у ерда учрамаса қўлда ёзилиб киритилади
8.2.	d	Sana	<i>1857-1934</i>	Маълумот қўлда ёзилиб киритилади
<b>9.</b>	<b>245</b>	<b>Sarlavha</b>		
9.1.	a	Sarlavha	<i>Легенды о египетских богах</i>	Маълумот луғатдан қидириб кўрилади. Агарда у ерда учрамаса қўлда ёзилиб киритилади
9.2.	h	Fizik tashuvchi	<i>Текст</i>	Маълумотномадан танлаб олинади
<b>10.</b>	<b>260</b>	<b>Nashr joyi</b>		
10.1.	a	Nashr joyi	M.	Маълумот луғатдан қидириб кўрилади. Агарда у ерда учрамаса қўлда ёзилиб киритилади
10.2.	b	Nashriyot	<i>Рефл-бук</i>	Маълумот луғатдан қидириб кўрилади. Агарда у ерда учрамаса қўлда ёзилиб киритилади

<b>11.</b>	<b>260</b>	<b>Nashr joyi</b>		
11.1.	a	Nashr joyi	Киев	Маълумот луғатдан қидириб кўрилади. Агарда у ерда учрамаса қўлда ёзилиб киритилади
11.2.	b	Nashriyot	<i>Ваклер</i>	Маълумот луғатдан қидириб кўрилади. Агарда у ерда учрамаса қўлда ёзилиб киритилади
11.3.	c	Nashr sanasi	2011	Маълумот луғатдан қидириб кўрилади. Агарда у ерда учрамаса қўлда ёзилиб киритилади
<b>12.</b>	<b>300</b>	<b>Ҳажм</b>		
12.1.	a	Ҳажм	297 с.	Китоб бети қўлда ёзилиб киритилади
12.2.	b	Illyustratsiyalar/ Qayta ishlash turi	ил.	Маълумот қўлда ёзилиб киритилади
12.3.	c	O'lchamlar	21 см	Маълумот қўлда ёзилиб киритилади
<b>13.</b>	<b>440</b>	<b>Серия</b>	Astrum sapientiae	Маълумот қўлда ёзилиб киритилади
<b>14.</b>	<b>500</b>	<b>Izoh</b>	<i>На обл. авт.: Уоллис Бадж</i>	Маълумот қўлда ёзилиб киритилади

				киритилади	
<b>15.</b>	<b>504</b>	<b>Bibliografiya</b>	Библиогр.: с. 288-289	Маълумот қўлда ёзилиб киритилади	
<b>16.</b>	<b>600</b>	<b>Personalialar</b>			
16.1.	a	Personalialar	<i>Нажель, Жорж</i>	Маълумот қўлда ёзилиб киритилади	
16.2.	t	Asar sarlavhasi	<i>"Мистерии" Осириса в Древнем Египте</i>	Маълумот қўлда ёзилиб киритилади	
16.3.	e	Shaxs roli	<i>Автор</i>	Маълумотномадан олинади	
<b>17.</b>	<b>600</b>	<b>Personalialar</b>			
17.1.	a	Personalialar	<i>Шваллер де Любич Рене</i>	Маълумот қўлда ёзилиб киритилади	
17.2.	t	Asar sarlavhasi	<i>О символе и символическом</i>	Маълумот қўлда ёзилиб киритилади	
17.3.	e	Shaxs roli	<i>Автор</i>	Маълумотномадан олинади	
<b>18.</b>	<b>650</b>	<b>Asosiy rukn</b>			
18.1.	2	Rukn manbai	<i>Религия -- Древний мир -- Древний Восток -- Религия Древнего Египта -- Боги</i>	Маълумот қўлда ёзилиб киритилади	
<b>19.</b>	<b>740</b>	a	Aloqa/ analitik sarlavha	<i>"Мистерии" Осириса в Древнем Египте</i>	Маълумот қўлда ёзилиб киритилади
<b>20.</b>	<b>740</b>	a	Aloqa/ analitik sarlavha	О символе и символическом	Маълумот қўлда ёзилиб

**2 01-28/167-6 Бадж, Эрнест Альфред Уоллес (1857-1934).**

Легенды о египетских богах [Текст] / Эрнест Уоллис Бадж. "Мистерии" Осириса в Древнем Египте / Жорж Нажель. О символе и символическом / Рене Шваллер де Любич. - М. : Рефл-бук ; Киев : Ваклер, 2001. - 297 с. : ил. ; 21 см. - (Astrum sapientiae). - Библиогр.: с. 288-289. - На обл. авт.: Уоллис Бадж. - ISBN 5-87983-054-3. - ISBN 5-87983-064-0 (Рефл-бук). - ISBN 966-543-021-1 (Ваклер).

**Персоналия:** Шваллер де Любич, Рене

**ББК Э321.0-421.1,0**



**2.19. Умумий сарлавхага эга бўлмаган тўпламнинг библиографик тавсиф элементларини киритиш**

<b>№</b>	<b>Майдон ва майдоноти</b>	<b>Майдон ва майдонотилар номи</b>	<b>Майдон ва майдонотига маълумотларни киритиш қондаси</b>	<b>Изоҳ</b>
<b>1.</b>	<b>017</b>	<b>Davlat tomonidan hisobga olish nomeri</b>		
1.1.	a	Davlat tomonidan hisobga olish nomeri	01-55047	Маълумот қўлда ёзилиб киритилади
1.2.	b	Nomer bergan tashkilot	PKII	Маълумот қўлда ёзилиб киритилади
<b>2.</b>	<b>020</b>	<b>ISBN</b>	965-447-018-7	Маълумот қўлда ёзилиб киритилади
<b>3.</b>	<b>020</b>	<b>ISBN</b>	5-93925-012-2 (рус.)	Маълумот қўлда ёзилиб киритилади
<b>4.</b>	<b>035</b>	<b>Tizimli nazorat nomer</b>	KNO-0192484	Маълумот қўлда ёзилиб киритилади
<b>5.</b>	<b>040</b>	<b>Dastlabki kataloglash. xizmati</b>		
5.1.	b	Kataloglash. tili kodi.	rus	Маълумотномадан олинади
<b>6.</b>	<b>041</b>	<b>Nashr tili</b>		
6.1.	a	Matn tili kodi	rus	Маълумотномадан олинади
<b>7.</b>	<b>084</b>	<b>Boshqa klassifikatsiya indeksi /KBK indeksi</b>	Э37-210.913,0	Маълумот қўлда ёзилиб киритилади
<b>8.</b>	<b>090</b>	<b>Joylashuv indeksi</b>	3 01-36/299-6	Маълумот қўлда ёзилиб киритилади

				киритилади
<b>9.</b>	<b>245</b>	<b>Sarlavha</b>		
9.1.	a	Sarlavha	<i>Книга Иова</i>	Маълумот лугатдан қидириб кўрилади. Агарда у ерда учрамаса қўлда ёзилиб киритилади
9.2.	b	Sarlavha davomi	<i>Что ты плачешь? Кого ищешь?</i>	Маълумот қўлда ёзилиб киритилади
9.3.	c	Javobgarlik to'g'risidagi ma'lumot	<i>Юлия Блюм</i>	Маълумот қўлда ёзилиб киритилади
9.4.	h	Fizik tashuvchi	<i>Текст</i>	Маълумотномадан танлаб олинади
<b>10.</b>	<b>260</b>	<b>Nashr joyi</b>		
10.1.	a	Nashr joyi	<i>СПб.</i>	Маълумот лугатдан қидириб кўрилади. Агарда у ерда учрамаса қўлда ёзилиб киритилади
10.2.	b	Nashriyot	<i>Шандал</i>	Маълумот лугатдан қидириб кўрилади. Агарда у ерда учрамаса қўлда ёзилиб киритилади
10.3	c	Nashr sanasi	<i>2001</i>	Маълумот лугатдан қидириб кўрилади. Агарда у ерда

				учрамаса қўлда ёзилиб киритилади
<b>11.</b>	<b>300</b>	<b>Hajm</b>		
11.1.	a	Hajm	270, [1] с.	Китоб бети қўлда ёзиб киритилади
11.2.	b	Ilyustratsiyalar/ ishlash turi	ил.	Маълумот қўлда ёзилиб киритилади
11.3.	c	O'lchamlar	17 см	Маълумот қўлда ёзилиб киритилади
<b>12.</b>	<b>440</b>	<b>Серия</b>	<i>Размышляя о горнем</i>	Маълумот қўлда ёзилиб киритилади
<b>13.</b>	<b>505</b>	<b>Mazmun to'g'risida. formatlangan ilova</b>	<i>Что ты плачешь? / Юлия Блюм; Кого ищешь? / Юлия Блюм</i>	Маълумот қўлда ёзилиб киритилади
<b>14.</b>	<b>600</b>	<b>Personalialar</b>		
14.1.	a	Personalialar	<i>Блюм Юлия</i>	Маълумот қўлда ёзилиб киритилади
14.2.	t	Asar sarlavhasi	<i>Что ты плачешь? Кого ищешь?</i>	Маълумот қўлда ёзилиб киритилади
14.3.	e	Shaxs roli	<i>Автор</i>	Маълумотномадан олинади
<b>15.</b>	<b>650</b>	<b>Asosiy rukn</b>		
15.1.	2	Rukn manbai	<i>Религия -- Христианство -- Библия -- Ветхий Завет -- Философские и поэтические книги Ветхого Завета</i>	Маълумот қўлда ёзилиб киритилади

			-- <i>Книга Иова</i>	
<b>16.</b>	<b>730</b>	<b>Unifits. sarlavha</b>		
16.1.	a	Unifits. sarlavha	<i>Библия</i>	Маълумот қўлда ёзилиб киритилади
16.2.	p	Bo'lim/qismining sarlavhasi	<i>Иов</i>	Маълумот қўлда ёзилиб киритилади
16.3.	n	Asar qismining nomeri	<i>В. 3.</i>	Маълумот қўлда ёзилиб киритилади
<b>17.</b>	<b>740</b>	Aloqa/ analitik sarlavha	<i>Что ты плачешь? Кого ищешь?</i>	Маълумот қўлда ёзилиб киритилади

**3 01-36/299-6**      **Книга Иова** [Текст] : Что ты плачешь?  
Кого ищешь? / Юлия Блюм. - СПб. :  
Шандал, 2001. - 270, [1] с. : ил. ; 17 см. -  
(Размышляя о горнем). - ISBN 965-447-  
018-7. - ISBN 5-93925-012-2 (рус.).

## 2.20. Бир муаллифнинг умумий сарлавҳага эга бўлмаган тўплами библиографик ёзувини шакллантириш

№	Майдон ва майдонности	Майдон ва майдонностилар номи	Майдон ва майдонностига маълумотларни киритиш қоидаси	Изоҳ
<b>1.</b>	<b>015</b>	<b>Milliy bibliografiyadagi nomer</b>		
1.1.	a	Milliy bibliografiyadagi nomer	<i>Книжная летопись</i>	Маълумот қўлда ёзилиб киритилади
1.2.	2	Nomer manbai	<i>98-17869</i>	Маълумот қўлда ёзилиб киритилади
<b>2.</b>	<b>017</b>	<b>Davlat tomonidan hisobga olish nomeri</b>		
2.1.	a	Davlat tomonidan hisobga olish nomeri	<i>98-5519</i>	Маълумот қўлда ёзилиб киритилади
2.2.	b	Nomer bergan tashkilot	<i>PKII</i>	Маълумот қўлда ёзилиб киритилади
<b>3.</b>	<b>020</b>	<b>ISBN Indeksi</b>		
3.1.	a	ISBN	<i>5-285-00024-6 (B nep.)</i>	Маълумот қўлда ёзилиб киритилади
<b>4.</b>	<b>040</b>	<b>Dastlabki kataloglash. xizmati</b>		
4.1.	b	Kataloglash. tili kodi.	<i>rus</i>	Маълумотномадан олинади
<b>5.</b>	<b>041</b>	<b>Matn tili kodi</b>		
5.1.	a	Matn tili kodi	<i>rus</i>	Маълумотномадан олинади

<b>6.</b>	<b>080</b>	<b>UO‘K indeksi</b>	<i>894.342-31Есенберлин</i>	Маълумот қўлда ёзилиб кiritилади
<b>7.</b>	<b>084</b>	<b>Boshqa klassifikatsiya indeksi /KBK indeksi</b>	<i>84(4/8)</i>	Маълумот қўлда ёзилиб кiritилади
<b>8.</b>	<b>100</b>	<b>Muallif</b>		
8.1.	a	Muallif	<i>Есенберлин Ильяс</i>	Маълумот луғатдан кидириб кўрилади. Агарда у ерда учрамаса қўлда ёзилиб кiritилади
<b>9.</b>	<b>245</b>	<b>Sarlavha</b>		
9.1.	a	Sarlavha	<i>Отчаяние; Хан Кене</i>	Маълумот луғатдан кидириб кўрилади. Агарда у ерда учрамаса қўлда ёзилиб кiritилади
9.2.	b	Sarlavha davomi	<i>[О Кенесары Касымов] : Романы</i>	Маълумот қўлда ёзилиб кiritилади
9.3.	h	Fizik tashuvchi	<i>Текст</i>	Маълумотномадан танлаб олинади
<b>10.</b>	<b>260</b>	<b>Nashr joyi</b>		
10.1.	a	Nashr joyi	<i>М.</i>	Маълумот луғатдан кидириб кўрилади. Агарда у ерда учрамаса қўлда ёзилиб кiritилади

10.2.	b	Nashriyot	<i>Дружба народов</i>	Маълумот луғатдан қидириб кўрилади. Агарда у ерда учрамаса қўлда ёзилиб киритилади
<b>11.</b>	<b>260</b>	<b>Nashr joyi</b>		
11.1.	b	Nashriyot	<i>Фонд И. Есенберлина</i>	Маълумот луғатдан қидириб кўрилади. Агарда у ерда учрамаса қўлда ёзилиб киритилади
11.2.	c	Nashr sanasi	<i>1993</i>	Маълумот луғатдан қидириб кўрилади. Агарда у ерда учрамаса қўлда ёзилиб киритилади
<b>12.</b>	<b>300</b>	<b>Hajm</b>		
12.1.	a	Hajm	<i>591,[1] с.</i>	Китоб бети қўлда киритилади
12.2.	c	O'lchamlar	<i>21 см</i>	Маълумот қўлда ёзилиб киритилади
<b>13.</b>	<b>600</b>	<b>Personalialar</b>		
13.1.	a	Personalialar	<i>Кенесары Касымов</i>	Маълумот қўлда ёзилиб киритилади
<b>14.</b>	<b>700</b>	<b>Boshqa mualliflar</b>		
14.1.	a	Boshqa mualliflar	<i>Симашко М.</i>	Маълумот луғатдан қидириб

				кўрилади. Агарда у ерда учрамаса кўлда ёзилиб киритилади
14.2.	е	Shaxs roli	<i>Пер. с каз.</i>	Маълумотномадан олинади

**Есенберлин, Ильяс.**

Отчаяние; Хан Кене [Текст] : [О Кенесары Касымов] : Романы / Ильяс Есенберлин; Пер. с каз. М. Симашко. - М. : Дружба народов ; Фонд И. Есенберлина, 1993. - 591,[1] с. ; 21 см. - ISBN 5-285-00024-6 (В пер.).

**Персоналия:** Кенесары Касымов

УДК 894.342-31Есенберлин

ББК 84(4/8)



## 2.21. Бир муаллифнинг умумий сарлавҳага эга бўлган асарлар тўпламини каталоглаштириш

№	Майдон ва майдоноти	Майдон ва майдонотилар номи	Майдон ва майдонотиға маълумотларни киритиш қондаси	Изоҳ
<b>1.</b>	<b>017</b>	<b>Davlat tomonidan hisobga olish nomeri</b>		
1.1.	a	Davlat tomonidan hisobga olish nomeri	01-48357	Ушбу майдонотиға маълумот қўлда ёзилиб киритилади
1.2.	b	Nomer bergan tashkilot	PKП	Ушбу майдонотиға маълумот қўлда ёзилиб киритилади
<b>2.</b>	<b>020</b>	<b>ISBN indeksi</b>		
2.1.	a	ISBN	5-227-01242-3	Ушбу майдонотиға маълумот қўлда ёзилиб киритилади
<b>3.</b>	<b>040</b>	<b>Dastlabki kataloglash. xizmati</b>		
3.1.	b	Kataloglash. tili kodi.	rus	Маълумотномадан олинади
<b>4.</b>	<b>041</b>	<b>Matn tili kodi</b>		
4.1.	a	Matn tili kodi	rus	Маълумотномадан олинади
<b>5.</b>	<b>084</b>	<b>Boshqa klassifikatsiya indeksi /KBK indeksi</b>		
5.1.	a	Boshqa klassifikatsiya indeksi	Ш5(7CIIA)62-644.6	Ушбу майдонотиға

		/KBK indeksi		маълумот қўлда ёзилиб киритилади
<b>6.</b>	<b>100</b>	<b>Muallif</b>		
6.1.	a	Muallif	<i>Гарфилд Брайан</i>	Маълумот луғатдан қидириб кўрилади. Агарда у ерда учрамаса қўлда ёзилиб киритилади
<b>7.</b>	<b>245</b>	<b>Sarlavha</b>		
7.1.	a	Sarlavha	<i>Смертельное желание</i>	Маълумот луғатдан қидириб кўрилади. Агарда у ерда учрамаса қўлда ёзилиб киритилади
7.2.	b	Sarlavha davomi	<i>Романы: [Пер. с англ.]</i>	Ушбу майдонстига маълумот қўлда ёзилиб киритилади
7.3.	h	Fizik tashuvchi	<i>Текст</i>	Маълумотномадан танлаб олинади
<b>8.</b>	<b>260</b>	<b>Nashr joyi</b>		
8.1.	a	Nashr joyi	<i>М.</i>	Маълумот луғатдан қидириб кўрилади. Агарда у ерда учрамаса қўлда ёзилиб киритилади
8.2.	b	Nashriyot	<i>Центрполиграф</i>	Маълумот луғатдан қидириб

				кўрилади. Агарда у ерда учрамаса кўлда ёзилиб киритилади
8.3.	c	Nashr sanasi	2001	Маълумот луғатдан қидириб кўрилади. Агарда у ерда учрамаса кўлда ёзилиб киритилади
<b>9.</b>	<b>300</b>	<b>Hajm</b>		
9.1.	a	Hajm	493, [1] с.	Китоб бети кўлда киритилади
9.2.	b	Illyustratsiyalar/ Qayta ishlash turi	ил.	Ушбу майдонстига маълумот кўлда ёзилиб киритилади
9.3.	c	O'lchamlar	21 см	Ушбу майдонстига маълумот кўлда ёзилиб киритилади
<b>10.</b>	<b>440</b>	<b>Seriya</b>	<i>Мастера острорюжетного детектива</i>	Ушбу майдонстига маълумот кўлда ёзилиб киритилади
<b>11.</b>	<b>505</b>	<b>Formatlashtirilgan mazmun</b>	<i>В содерж.: Миссия выполняма. Смертельное желание</i>	Ушбу майдонстига маълумот кўлда ёзилиб киритилади
<b>12.</b>	<b>650</b>	<b>Asosiy rukn</b>		
12.1.	2	Rukn manbai	<i>Художественная литература</i>	Ушбу майдонстига

		-- США -- Американская литература -- 2-ая пол. 20 в. -- Приключенческие, детективные романы, повести, рассказы	маълумот кўлда ёзилиб кiritилади
--	--	--	-------------------------------------

**Гарфилд, Брайан**

Смертельное желание [Текст]: Романы: [Пер. с англ.] /  
Брайан Гарфилд. - М. : Центрполиграф, 2001. - 493, [1] с. :  
ил. ; 21 см. - (Мастера остросюжетного детектива). - ISBN 5-  
227-01242-3.

**Форматир. содержание:** В содерж.: Миссия выполняема.  
Смертельное желание

**ББК Ш5(7США)62-644.6**

## 2.22. Энциклопедияларни каталоглаштириш

№	Майдон ва майдоноти		Майдон ва майдонотилар номи	Майдон ва майдонотига маълумотларни киритиш қоидаси	Изоҳ
1.	008	(24-27)	<b>Hujjat tipi</b>	<i>энциклопедия</i>	Маълумотномадан олинади
2.	041	a	<b>Matn yozilgan til kodi</b>	<i>uzb</i>	Маълумотномадан олинади
3.	020		<b>ISBN Indeksi</b>		
3.1.	a		ISBN Indeksi	<i>978-9943-308-02-2 (муқовада)</i>	Маълумот қўлда ёзилиб киритилади
3.2.	c		Narxi (so‘m)	<i>44200 сўм</i>	Маълумот қўлда ёзилиб киритилади
4.	084		<b>Boshqa klassifikatsiyalash indeksi (BBK)</b>		
4.1.	a		Boshqa klassifikatsiyalash indeksi (BBK)	<i>72.3(5Ў)</i>	Маълумот қўлда ёзилиб киритилади
5.	090		<b>Shifrlar</b>		
5.1.	a		Joylashuv indeksi	<i>NI-31250/4</i>	Маълумот қўлда ёзилиб киритилади
5.2.	x		Muallif belgisi	<i>Ў 81</i>	Маълумот қўлда ёзилиб киритилади
6.	245		<b>Sarlavha</b>		
6.1.	a		Sarlavha	<i>Ўрта Осиё олимлари қомуси</i>	Маълумот қўлда ёзилиб киритилади

6.2.	b	Sarlavha davomi	<i>энциклопедия</i>	Маълумот қўлда ёзилиб киритилади
6.3.	c	Javobgarlik to'g'risidagi ma'lumot	<i>тузувчи Абдуллоҳ Абдулҳамид Саид; 3. И. Мунавваров таҳрири остида</i>	Маълумотни таҳрирлаймиз. М: "... таҳрири остида" сўзини ўзимиз қўлда ёзиб киритамиз
6.4.	h	Fizik tashuvchi	<i>матн</i>	Маълумотномадан олинади
<b>7.</b>	<b>260</b>	<b>Chiqish ma'lumotlari</b>		
7.1.	a	Nashr qilingan joy	<i>Тошкент</i>	Лўғатдан қидириб кўрилади. Агарда у ерда учрамаса қўлда ёзилиб киритилади
7.2.	b	Nashriyot	<i>Имом Бухорий Республика илмий-маърифий маркази нашриёти</i>	Лўғатдан қидириб кўрилади. Агарда у ерда учрамаса қўлда ёзилиб киритилади
7.3.	c	Nashr etilgan yil	<i>2007</i>	Лўғатдан қидириб кўрилади. Агарда у ерда учрамаса қўлда ёзилиб киритилади
<b>8.</b>	<b>300</b>	<b>Fizik tavsifi</b>		
8.1.	a	Hajm	<i>468 б</i>	Маълумот қўлда ёзилиб киритилади
<b>9.</b>	<b>500</b>	<b>Нова</b>		
9.1.	a	Нова	<i>1000 нусха</i>	Маълумот қўлда ёзилиб киритилади

<b>10.</b>	<b>700</b>	<b>Boshqa mualliflar</b>		
10.1.	a	Boshqa mualliflar	<i>Абдуллоҳ Абдулҳамид Саид</i>	Лўғатдан қидириб кўрилади. Агарда у ерда учрамаса кўлда ёзилиб киритилади
10.2.	e	Shaxs roli	<i>тузувчи</i>	Маълумотномадан олинади
<b>11.</b>	<b>700</b>	<b>Boshqa mualliflar</b>		
11.1.	a	Boshqa mualliflar	<i>Мунавваров З. И.</i>	Лўғатдан қидириб кўрилади. Агарда у ерда учрамаса кўлда ёзилиб киритилади
11.2.	e	Shaxs roli	<i>муҳаррир</i>	Маълумотномадан олинади

**N1-31250/4**

**Ў 81**

**Ўрта Осиё олимлари қомуси [Text] : энциклопедия / тузувчи**  
Абдуллоҳ Абдулҳамид Саид; З. И. Мунавваров таҳрири остида. -  
Тошкент : Имом Бухорий Республика илмий-маърифий маркази  
нашриёти, 2007. - 468 б. - 1000 нусха. - ISBN 978-9943-308-02-2  
(муқовада) : 44200 сўм.

**ББК 72.3(5Ў)**



### 2.23. Лўғатларнинг библиографик тавсиф элементларини киритиш

№	Майдон ва майдоноти		Майдон ва майдонотилар номи	Майдон ва майдонотида маълумотларни киритиш қоидаси	Изоҳ
1.	008	(24-27)	Hujjat tipi	словарлар	Маълумотномадан олинади
2.	041	a	Matn yozilgan til kodi	uzb	Маълумотномадан олинади
3.	020		ISBN Indeksi		
3.1.	a		ISBN Indeksi	978994306075-3 (муқовада)	Маълумот қўлда ёзилиб киритилади
3.2.	c		Narxi (so‘m)	4500 сўм	Маълумот қўлда ёзилиб киритилади
4.	110		Asosiy bibliografik yozuv sarlavhasi - tashkilot nomi		
4.1.	a		Tashkilot nomi (Muallif tashkilot)	ЎзР Олий мажлиси қонунчилик палатаси меҳнат ва ижтимоий масалалар қўмитаси	Маълумот қўлда ёзилиб киритилади
5.	245		Sarlavha		
5.1.	a		Sarlavha	Ижтимоий ҳимоя	Маълумот лўғатдан қидириб кўрилади. Агарда у ерда учрамаса қўлда ёзилиб киритилади
5.2.	b		Sarlavha davomi	Атамалар изоҳли лўғати	Маълумот қўлда ёзилиб киритилади

5.3.	h	Fizik tashuvchi	<i>matn</i>	Маълумотномадан олинади	
<b>6.</b>	<b>260</b>	<b>Chiqish ma`lumotlari</b>			
6.1.	a	Nashr qilingan joy	<i>Toshkent</i>	Маълумот луғатдан қидириб кўрилади. Агарда у ерда учрамаса қўлда ёзилиб киритилади	
6.2.	b	Nashriyot	<i>Алишер Навоий номидаги Ўзбекистон Миллий кутубхонаси нашриёти</i>	Маълумот луғатдан қидириб кўрилади. Агарда у ерда учрамаса қўлда ёзилиб киритилади	
6.3.	c	Nashr etilgan yil	<i>2007</i>	Маълумот луғатдан қидириб кўрилади. Агарда у ерда учрамаса қўлда ёзилиб киритилади	
<b>7.</b>	<b>300</b>	a	Hajm	<i>436 б</i>	Маълумот қўлда ёзилиб киритилади
<b>8.</b>	<b>500</b>	<b>Пова</b>			
8.1.	a	Пова	<i>5000 экз</i>	Маълумот қўлда ёзилиб киритилади	
<b>9.</b>	<b>700</b>	<b>Boshqa mualliflar</b>			
9.1.	a	Boshqa mualliflar	<i>Саидов М. Х.</i>	Маълумот луғатдан қидириб кўрилади. Агарда у ерда	

				учрамаса қўлда ёзилиб киритилади
9.2.	e	Shaxs roli	<i>тузувчи</i>	Маълумотномадан олинади
<b>10.</b>	<b>700</b>	<b>Boshqa mualliflar</b>		
10.1.	a	Boshqa mualliflar	<i>Насриев И. И.</i>	Маълумот луғатдан қидириб кўрилади. Агарда у ерда учрамаса қўлда ёзилиб киритилади
10.2.	e	Shaxs roli	<i>тузувчи</i>	Маълумотномадан олинади
<b>11.</b>	<b>700</b>	<b>Boshqa mualliflar</b>		
11.1.	a	Boshqa mualliflar	<i>Тоҳиров З. Т.</i>	Маълумот луғатдан қидириб кўрилади. Агарда у ерда учрамаса қўлда ёзилиб киритилади
11.2.	e	Shaxs roli	<i>тузувчи</i>	Маълумотномадан олинади
<b>12.</b>	<b>700</b>	<b>Boshqa mualliflar</b>		
12.1.	a	Boshqa mualliflar	<i>Улугов Ш. Х.</i>	Маълумот луғатдан қидириб кўрилади. Агарда у ерда учрамаса қўлда ёзилиб киритилади
12.2.	e	Shaxs roli	<i>тузувчи</i>	Маълумотномадан олинади
<b>13.</b>	<b>710</b>	a	<b>Boshqa tashkilotlar</b>	<i>ЎзР Президенти ҳузуридаги</i> Маълумот қўлда ёзилиб

				<i>Давлат ва жамият қурилиши академияси</i>	киритилади
<b>14.</b>	<b>710</b>	a	<b>Boshqa tashkilotlar</b>	<i>Алишер Навоий номидаги Ўзбекистон Миллий кутубхонаси</i>	Маълумот қўлда ёзилиб киритилади
<b>15.</b>	<b>084</b>	<b>Boshqa klassifikatsiyalash indeksi (BBK)</b>			
15.1.	a	Boshqa klassifikatsiyalash indeksi (BBK)		<i>65.272я2</i>	Маълумот қўлда ёзилиб киритилади
<b>16.</b>	<b>084</b>	<b>Boshqa klassifikatsiyalash indeksi (BBK)</b>			
16.1.	a	Boshqa klassifikatsiyalash indeksi (BBK)		<i>60.56я2</i>	Маълумот қўлда ёзилиб киритилади
<b>17.</b>	<b>090</b>	<b>Shifrlar</b>			
17.1.	a	Joylashuv indeksi		<i>Ю-33628/2</i>	Маълумот қўлда ёзилиб киритилади
<b>18.</b>	<b>546</b>	<b>Til to'g'risida ilova</b>			
18.1.	a	Til to'g'risida ilova		<i>Tut. л. парал. на англ. и рус. яз.</i>	Маълумот қўлда ёзилиб киритилади
<b>19.</b>	<b>650</b>	a	<b>Asosiy rukn</b>	<i>316 - Социология (Социология)</i>	Маълумот қўлда ёзилиб киритилади
<b>20.</b>	<b>650</b>	a	<b>Asosiy rukn</b>	<i>33 - Экономика (Иктисодиет)</i>	Маълумот қўлда ёзилиб киритилади

**Ю-33628/2**

**Ижтимоий ҳимоя** [Text] : Атамалар изоҳли луғати / ЎзР Олий мажлиси қонунчилик палатаси меҳнат ва ижтимоий масалалар қўмитаси, ЎзР Президенти ҳузуридаги Давлат ва жамият қурилиши академияси, А. Навоий номидаги Ўзбекистон Миллий кутубхонаси ; тузувчи.: М. Х. Саидов, И. И. Насриев, З. Т. Тоҳиров, Ш. Х. Улуғов. - Тошкент : Алишер Навоий номидаги Ўзбекистон Миллий кутубхонаси нашриёти, 2007. - 436 б. - Тит. л. парал. на англ. и рус. яз. - 5000 экз. - ISBN 978-9943-06-075-3 (муковада) : 4500 сўм.

**ББК 65.272я2 + 60.56я2**

## 2.24. Конференция материалларини каталоглаштириш

№	Майдон ва майдонности	Майдон ва майдонностилар номи	Майдон ва майдонностига маълумотларни киритиш қондаси	Изоҳ
<b>1.</b>	<b>041</b>	<b>Nashr tili</b>		
1.1.	a	Matn yozilgan til kodi	<i>uzb</i>	Маълумотномадан олинади
<b>2.</b>	<b>044</b>	<b>E'lon qilgan mamlakat kodi</b>		
2.1.	a	E'lon qilgan mamlakat kodi	<i>UZ</i>	Маълумотномадан олинади
<b>3.</b>	<b>100</b>	<b>Muallif</b>		
3.1.	a	Familiyasi, ismi, sharifi	<i>Исломова Ҳилола Эшхоновна</i>	Маълумот лўғатдан қидириб кўрилади. Агарда у ерда учрамаса қўлда ёзилиб киритилади
3.2.	c	Tituli (unvoni)	<i>Мирзо Улуғбек номидаги Ўзбекистон Миллий университети ахборот ресурс марказининг етакчи кутубхоначиси, магистр</i>	Маълумот қўлда киритилади
3.3.	e	Shaxs roli	<i>муаллиф</i>	Маълумотномадан фойдаланган ҳолда киритилади
<b>4.</b>	<b>111</b>	<b>Asosiy bibliografik yozuv sarlavhasi-tadbir nomi</b>		

4.1.	a	Tadbir nomi	<i>"Central Asia – 2013" еттинчи халқаро конференция</i>	Маълумот қўлда киритилади
4.2.	c	Tadbir o'tkazilgan joy	<i>Тошкент</i>	Маълумот қўлда киритилади
4.3.	d	Tadbir o'tkazilgan sana	<i>22 – 26 апрел 2013</i>	Маълумот қўлда киритилади
4.4.	p	Qism/bo'limning nomi	<i>Интернет ва ахборот кутубхона ресурсларидан фан, таълим, маданият ва бизнес соҳаларида фойдаланиш</i>	Маълумот қўлда киритилади
4.5.	n	N qism/seksiyalar	2	Маълумот қўлда киритилади
<b>5.</b>	<b>179</b>	<b>ITAR</b>		
5.1.	a	ITAR	<i>13.31.11</i>	Иерархик маълумотномадан танлаб олинади
<b>6.</b>	<b>245</b>	<b>Sarlavha</b>		
6.1.	a	Sarlavha	<i>Автоматлаштирилган ахборот кутубхона тизимларида авторитет файллардан фойдаланиш</i>	Маълумот лўғатдан қидириб кўрилади. Агарда у ерда учрамаса қўлда ёзилиб киритилади
6.2.	b	Sarlavha davomi	<i>маъруза</i>	Маълумот қўлда ёзилиб киритилади
6.3.	h	Fizik tashuvchi	<i>Матн</i>	
<b>7.</b>	<b>300</b>	<b>Fizik tavsif</b>		
7.1	a	Hajm	4 б	Китоб бетлар сони қўлда

				ёзилиб киритилади
<b>8.</b>	<b>504</b>	<b>Bibliografiya to'g'risida ilova</b>		
8.1.	a	Bibliografiya to'g'risida ilova	<i>Библиогр.: с. 4</i>	Маълумот қўлда ёзилиб киритилади
<b>9.</b>	<b>520</b>	<b>Annotatsiya</b>	<i>Мазкур маърузада корпоратив ахборот ресурс марказларининг автоматлаштирилган тизими таркибида фойдаланишга мўлжалланган индивидуал авторларнинг авторитет файлини яратиш муаммолари тўғрисидаги маълумотлар батафсил ёритилиб берилган.</i>	Маълумот қўлда ёзилиб киритилади
<b>10.</b>	<b>900</b>	<b>To'liq matn</b>		
10.1.	a	To'liq matn	<i>27_Исломова Хилола_2_Доклад.pdf</i>	Маърузанинг тўлиқ матни 900 а майдонида жойлашган “Обзорь” номли ёрликни чертиш орқали файл танлаб олинади ва “Открыть” тугмачасидан фойдаланиб киритилади



**Исломова Ҳилола Эшхоновна (Мирзо Улуғбек номидаги Ўзбекистон Миллий университети ахборот ресурс марказининг етакчи кутубхоначиси, магистр). ("Central Asia – 2013" еттинчи халқаро конференция) (2 ; 22 – 26 апрел 2013 ; Тошкент)**

Автоматлаштирилган ахборот кутубхона тизимларида авторитет файллардан фойдаланиш [Матн] : Маъруза / Ҳилола Эшхоновна Исломова, "Central Asia – 2013" еттинчи халқаро конференция. - [Б. м. : б. и.]. - 4 б.. - Библиогр.: с. 4

**Annotasiya:** Мазкур маърузада корпоратив ахборот ресурс марказларининг автоматлаштирилган тизими таркибида фойдаланишга мўлжалланган индивидуал авторларнинг авторитет файлини яратиш муаммолари тўғрисидаги маълумотлар батафсил ёритилиб берилган.

То`лиқ матн

[27\\_Исломова\\_Ҳилола\\_2\\_Доклад.pdf](#)

## **2.25. Электрон каталог маълумотлар базасидаги библиографик ёзувларни таҳрирлаш**

Республикамиздаги 69 нафар олий ўқув юртларининг ахборот ресурс марказлари оптик толали кабеллар орқали бирлаштирилиб корпоратив тармоқ ташкил қилинган. Мазкур тармоқда ахборот ресурс марказларининг автоматлаштирилган тизими (ARMAT) ишлатилмоқда. ARMAT маълумотлар базасига олий ўқув юртларининг ахборот ресурс марказларига (АРМ) тегишли 600 000 дан ортиқ адабиётлар тўғрисидаги библиографик маълумотлар киритилган. Маълумотлар базасига киритилган библиографик ёзувларнинг сифати турли даражада. Малакали мутахассисларга эга АРМлар томонидан яратилган библиографик ёзувлар талаб даражасида бўлсада, баъзи бир АРМларга тегишли библиографик ёзувлар таҳрир талаб қилади. Турли кўринишдаги ҳужжатларнинг библиографик тавсиф элементларини тизимнинг электрон каталоги маълумотлар базасига киритиш бўйича махсус семинар тренинглари ташкил этилган, ўқув қўлланмалар тайёрланган, мультимедиа қўлланмалар ва махсус тренажерлар ишлаб чиқилган бўлсада, АРМдаги кадрлар кўнимсизлиги яратилаётган электрон каталог сифатига салбий таъсир кўрсатмоқда. Демак, йиғма электрон каталог яратишдаги биринчи муаммо бу кадрлар малакасини оширишдир. Юзага келган муаммони ҳал қилиш учун 2012-2013 йилларда Тошкент ахборот технологиялари университетида ва олий ўқув юртларида электрон таълимни жорий этиш марказида махсус курслар ташкил қилинди. Йиғма электрон каталог базасини шакллантириш бўйича масофавий таълим асосида 600 дан ортиқ АРМ ходимлари ARMAT дастурида ишлашга, яъни Республика олий ўқув юртлари йиғма электрон каталоги базасини яратиш ва фойдаланишга ўқитилди.

ОЎЮ АРМ йиғма электрон каталогини яратишдаги яна бир муаммо маълумотлар базасидаги “дублет” ёзувларнинг мавжудлигидир. Ҳозирги кунда ОЎЮ АРМнинг электрон каталогидаги библиографик ёзувлар сони 600 000 ортиқ бўлсада, аслида бу ёзувларнинг кўчилиги такрорий киритилган библиографик ёзувлардир. Шу сабабли ҳам ҳозирги кунда корпоратив тармоққа жойлаштирилган йиғма электрон каталог – бу республика олий ўқув юртлари АРМ электрон каталогларининг ягона тизим асосида бирлаштирилган мажмуидир. Бундай электрон каталоглар мажмуидан йиғма электрон каталогга ўтишда йиғма электрон каталог таркибига кирувчи барча электрон каталогларга киритилган библиографик тавсиф элементларининг тўғри киритилиши катта аҳамиятга эгадир, зеро йиғма электрон каталог яратишда дастлаб библиографик ёзувлар “дублетликка” текширишилади, сўнгра ягона библиографик ёзувга шундай библиографик ёзув мавжуд бўлган бошқа АРМлар тўғрисидаги маълумотлар боғланади. Натижада, корпоратив тармоқ орқали ўзига керакли адабиётни қидираётган фойдаланувчи тизимнинг маълумотлар базасидан ўзини қизиқтирган адабиёт тўғрисидаги библиографик маълумотни ва бу адабиёт қайси ОЎЮ АРМда мавжуд эканлиги ҳамда библиографик ёзувга тўлиқ матннинг боғланган ёки боғланмаганлиги тўғрисидаги маълумотларни олиш

имкониятига эга бўлади. Йиғма электрон каталог яратишдан ҳам кўзда тутилган асосий мақсадлардан бири шу эди.

Бугунги кунда Республикамиз ОЎЮ АРМларидан ўқув адабиётлари йиғилиб, улар сканерлаш ва электрон каталоглаштириш орқали электрон кутубхона яратишга киришилган. 2012-2013 йилларда яратилган электрон ресурслар сони 8 000 дан ортиқни ташкил этади. Бу ресурслар орасида такрор рақамлаштирилган адабиётлар ҳам талайгина. Республиканинг турли ОЎЮ АРМ ларидан тўпланган китобларни “дублет нусхага” текширишнинг амалда имкони йўқ. Демак, электрон ресурслар яратишда яна бир муаммо пайдо бўлди, яъни аввал электрон шаклга ўтказилган ўқув адабиётларни такрор сканерлаш ва электрон каталоглаштириш муаммоси. Бу муаммони ечиш учун Республика ОЎЮ АРМ йиғма электрон каталоги ташкил қилиниши лозим ва электрон шаклга ўтказилиши мўлжалланаётган ўқув адабиётлари дастлаб йиғма электрон каталог базасида изланиши, тўлиқ матн библиографик ёзувга боғланган ёки боғланмаганлигини текшириш керак. Олинган натижага қараб адабиёт аввал электрон шаклга ўтказилган ёки ўтказилмаганлигини аниқлаш мумкин бўлади. Бу усулдан фойдаланиб электрон шаклга ўтказиладиган адабиётлар рўйхатини аниқлаш мумкин.

Шундай қилиб, йиғма электрон каталог яратишда дастлаб амалга ошириладиган иш – бу корпоратив тармоқда жойлаштирилган барча электрон каталог маълумотлар базасига киритилган библиографик тавсиф элементларининг тўғри киритилишини текшириш ва таҳрирлашдан иборатдир. Биз электрон каталогга киритилган қуйидаги библиографик тавсиф элементлари бўйича текширишни таклиф этамиз:

1. Сарлавҳа тўғрисидаги маълумот.
2. Биринчи ва иккинчи жавобгар шахслар тўғрисидаги маълумотлар.
3. Чиқиш маълумотлари (нашр этилган жой, нашриёт номи, нашр этилган йил).
4. Каталоглаштириладиган ҳужжат ҳажми тўғрисидаги маълумот.

Барча маълумотлар базасидаги библиографик тавсиф элементлари юқорида келтирилган тавсиф элементлари бўйича текширилиб электрон каталог маълумотлар базаси хатолардан холи бўлгач, библиографик ёзувлар “дублетликка” текширилади ва ягона библиографик тавсифга “ҳужжат эгаси” тўғрисидаги маълумотлар боғланади.

Йиғма электрон каталог яратишнинг икки ахборот моделини кўриб чиқайлик.

**Биринчи модел.** Йиғма электрон каталог яратишга киришган барча АРМ ходимлари бир пайтда ягона тизим асосида иш бошлайдилар. Дастлаб, электрон каталог базасига киритиладиган библиографик тавсиф элементларининг минимал таркиби аниқланади ва барча АРМ ходимлари ҳужжатларни каталоглаштириш жараёнида бунга риоя қилишлари талаб этилади. Маълумотлар базасига бирор бир ҳужжатнинг библиографик тавсифини киритмасдан аввал, каталоглаштириладиган ҳужжат тизим электрон каталогига

киритилганлиги ёки кирилмаганлиги аниқланади. Агарда ҳужжат электрон каталог базасига киритилган бўлса, мазкур ҳужжатни каталоглаштириш тўхтатилади ва кейинги ҳужжат электрон каталог маълумотлар базасидан изланади, ҳужжат базадан топилса каталоглаштириш тўхтатилади, агарда ҳужжат библиографик тавсифи электрон каталогда топилмаса мазкур ҳужжат электрон каталог базасига киритилади.

**Иккинчи модел.** Йиғма электрон каталог яратиш мақсадида бирлашган ахборот кутубхона муассасалари маълумотлар базасига ўзларининг турли тизимларда тайёрланган библиографик ёзувларини бир тизимга жамлаш орқали иш бошлайдилар. Бундай ҳолда турли автоматлаштирилган ахборот кутубхона тизимларида яратилган библиографик ёзувлар таркибида хатоликлар учраши табиий. Чунки, турли малакага эга бўлган каталоглаштирувчилар томонидан яратилган библиографик ёзувларда хатоликлар кўп бўлади. Бир автоматлаштирилган ахборот кутубхона тизимидан иккинчисига ҳам библиографик ёзувлар кўчириб ўтказилганда технологик майдонлар мос келмаслиги ҳисобига ҳам хатоликлар учраши мумкин. Демак, йиғма электрон каталог базасини шакллантиришда дастлаб библиографик ёзувларнинг тўғри эканлигига ишонч ҳосил қилиш керак бўлади.

Иккала ҳолда ҳам Каталоглаштирувчининг автоматлаштирилган иш ўрнида жорий маълумотлар базасига киритилган библиографик ёзувларни таҳрирлаш талаб этилади.

### **Маълумотлар базасига киритилган библиографик ёзувларни таҳрирлаш усуллари**

Ахборот ресурс марказларининг автоматлаштирилган тизимининг (ARMAT) каталоглаштирувчига мўлжалланган автоматлаштирилган иш ўрнида тизим электрон каталогидаги библиографик ёзувларни таҳрирлаш имконияти мавжуд. Тизим электрон каталогидаги библиографик ёзувларни таҳрирлашда куйидаги функциялардан фойдаланиш мумкин:

1. Электрон каталогдаги керак бўлмаган библиографик ёзувларни ўчириш.
2. Муаллиф фамилияси бўйича қидириш ва топилган библиографик ёзувлар орасидан **муаллиф фамилиясида** йўл қўйилган камчиликни тўғрилаш.
3. Ҳужжатларни “Сарлавҳаси” бўйича қидириш ва топилган библиографик ёзувлар орасидан **ҳужжат сарлавҳасида** йўл қўйилган хатоликларни тўғрилаш.
4. Ҳужжатларни **нашр этилган йили** бўйича қидириш ва топилган библиографик ёзувлар орасидан ҳужжатнинг нашр этилган йили бўйича йўл қўйилган хатоликларни тўғрилаш.
5. Ҳужжатларни **нашр этилган жойи** бўйича қидириш ва топилган библиографик ёзувлар орасидан ҳужжат нашр этилган жойи бўйича йўл қўйилган хатоликларни тўғрилаш.
6. Ҳужжатларни **нашриёт номи** бўйича қидириш ва топилган библиографик ёзувлар орасидан ҳужжатни нашр этилган нашриёт номида йўл қўйилган хатоликларни тўғрилаш.

7. Тизим майдонистига “кўлда” киритилган маълумотларни тўғрилаш. Масалан, 245 В “Сарлавҳа давоми” майдонига киритилган маълумотни тўғрилаш, “*Мнография*” сўзи ўрнига “*монография*” ёзилиши керак.
8. Каталоглаштиришда бўш қолдирилган майдонларга маълумот киритиш. Масалан, “Ахборот технологиялари кутубхоналарда” сарлавҳали библиографик ёзув “сарлавҳа давоми” 245 В майдонига “ўқув қўлланма” тавсиф элементи киритилиши керак.
9. Статик маълумотномадан фойдаланишда йўл қўйилган хатони тўғрилаш. Хужжатлар каталоглаштирилаётганда 901 Т майдонига менюдан фойдаланиб тегишли код киритилиши керак. Масалан, диссертациялар каталоглаштирилганда 901 Т майдонига d – диссертация коди киритилиши керак. 901 Т майдон бўш қолдирилганда Китобхоннинг автоматлаштирилган иш ўрнида диссертация тўғрисидаги маълумотлар тўғри чиқмайди.
10. Майдонистига киритилган аммо керак бўлмайдиган қолган библиографик тавсиф элементларини ўчириш. Масалан, Масалан, 090 А шифрлар майдонига хужжатларнинг шифрлари киритилган уларни ўчириб юбориш керак.
11. Майдон ва майдонистиларга хато киритилган бир ҳарф, сўз ёки иборани тўғрисига алмаштириш. Масалан, Сарлавҳа майдонига киритилган бир неча сўзларда бир нечта бир хил ҳарфни ўзгартириш керак бўлсин.
12. Иш варақасини ўзгартириш. Таҳрирлаш орқали бир неча библиографик ёзувларни белгилаб олиш ва уларга тегишли “Иш варақасини” ўзгартириш.

Юқорида йўл қўйилган хатоларни тузатишнинг 12 усулини келтирдик. Қуйида хатоларни тузатишнинг ҳар бир усулини алоҳида кўриб ўтамиз.

Библиографик ёзувларни таҳрирлаш Каталоглаштирувчининг автоматлаштирилган иш ўрнида бажарилади (АИЎ). Каталоглаштирувчининг АИЎдаги “Таҳрирлаш” тугмасини сичқонча билан чертамыз (2.6-расм) ва библиографик ёзувларни таҳрирлаш имкониятига эга бўлган деразага ўтамиз (2.7-расм). Библиографик ёзувларни таҳрирлаш учун улар электрон каталогдан фойдаланиб қидириб топилади ва керакли тузатишлар киритилади.

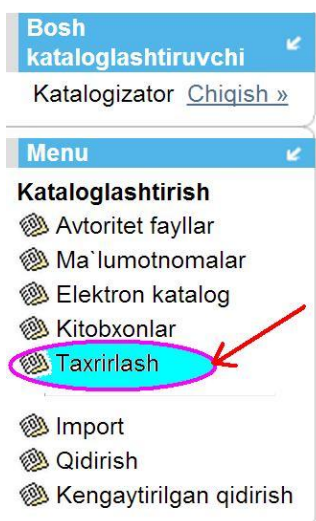

## 2.6-расм. Каталоглаштирувчининг АИЎдан тахрирлаш деразасига ўтиш.

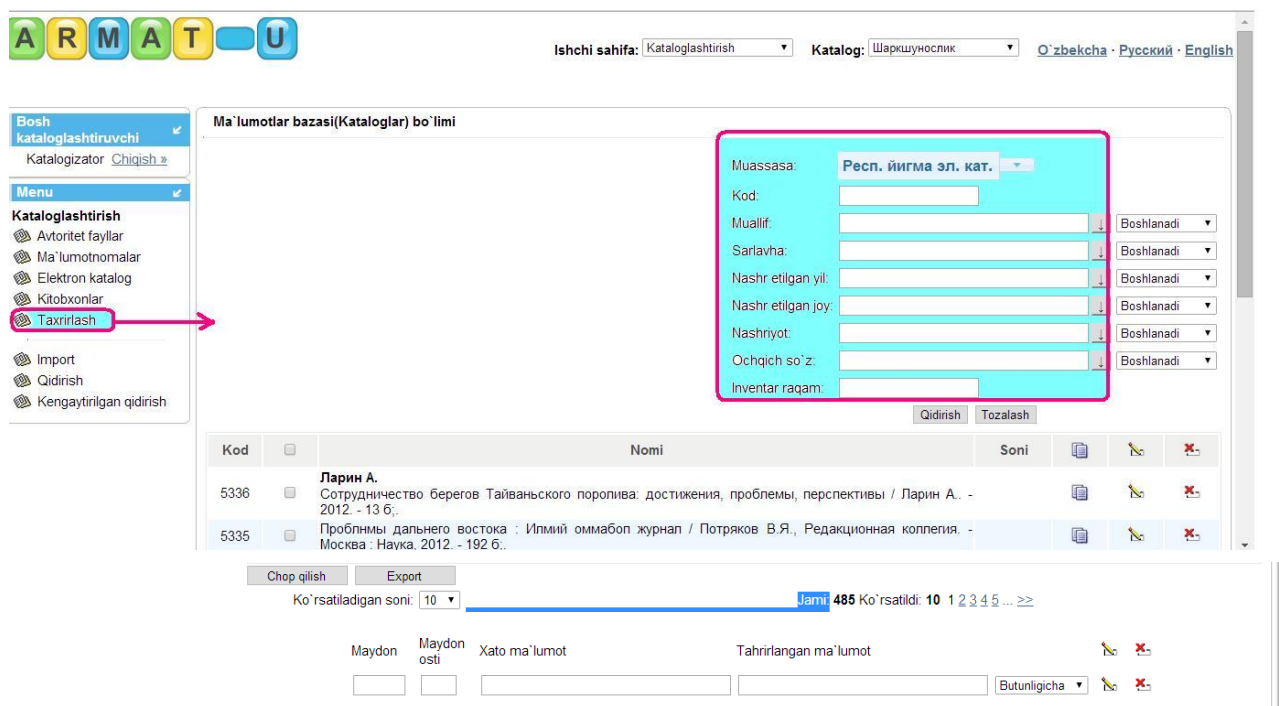

## 2.7-расм. Библиографик ёзувларни тахрирлашга мўлжалланган саҳифа.

### 1. Электрон каталогдаги керак бўлмаган библиографик ёзувларни ўчириш.

Электрон каталогдаги керак бўлмаган библиографик ёзувларни ўчириш учун Каталоглаштирувчининг АИЎдаги “Тахрирлаш” тугмасини сичқонча билан чертамиз ва керак бўлмаган библиографик ёзувларни битталаб ёки бирваракай бир нечасини ўчириш имкониятига эга бўламиз. Бунинг учун “тахрирлаш” саҳифасидаги “Код” сўзининг ўнг томонидаги квадратчага сичқонча билан чертиш орқали ўчирилиши керак бўлган библиографик ёзувларнинг саҳифада жойлашган барчасини белгилаб олишимиз ва уларни ўчириш тугмасини сичқонча билан чертиш орқали ўчириб юборишимиз мумкин (2.8-расм).

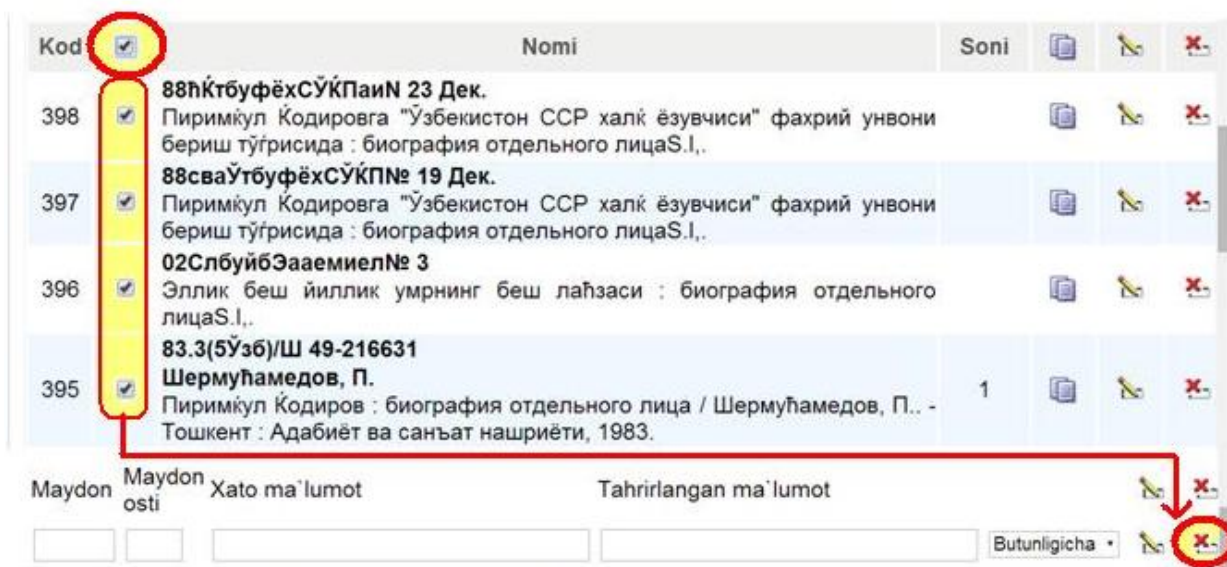

2.8-расм. Библиографик ёзувларни бир нечтасини белгилаш ва ўчириш.



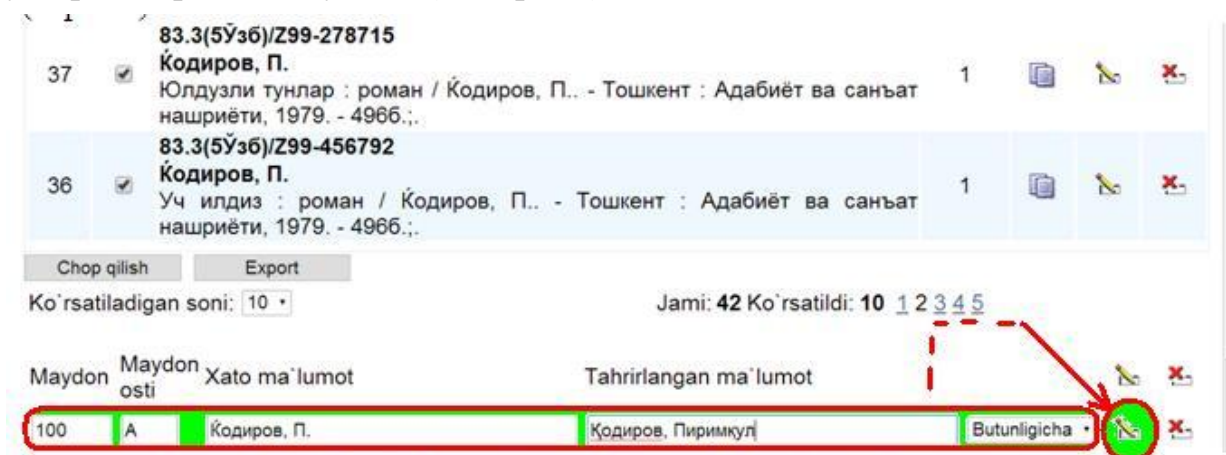





**2. Муаллиф фамилияси бўйича қидириш ва топилган библиографик ёзувлар орасидан муаллиф фамилиясида йўл қўйилган камчиликни тўғрилаш.** Электрон каталогнинг “Қидириш” функциясидан фойдаланиб “Муаллиф” майдонига (2.9-расм) хато киритилган муаллиф фамилияси киритилади ва “Қидириш” тугмаси сичқонча билан чертилади. Натижада, хато киритилган муаллиф фамилияси иштирок этган барча библиографик ёзувлар кўринади. Библиографик ёзувга мос майдон ва майдонности ҳамда хато киритилган тавсиф элементи “Хато маълумот” ва “Тўғриланган маълумот” майдонларида пайдо бўлади. “Тўғриланган маълумот” майдонидаги библиографик тавсиф элементи Каталоглаштирувчи томонидан тўғриланади. “Таҳрирлаш” тугмаси чертилгач танланган библиографик ёзувларда биз истаган ўзгаришлар ҳосил бўлади (2.10-расм).



2.9-расм. Нотўғри киритилган муаллиф фамилиясини тўғрилаш.

Демак, дастлаб ўзгартирилиши керак бўлган муаллиф фамилияси маълумотномадан қидириб топилади, топилган муаллиф фамилияси, исми,

шарифи ҳамда уларнинг MARC 21 формати бўйича қайси майдонга киритилганлиги кўрсатилади.

3	<input type="checkbox"/>	<b>Қодиров, Пиримкул</b> Ғижоялар : расказы / Қодиров, Пиримкул. - Тошкент : Ўздавнашр, 1953. - 112б.,.	1			
2	<input type="checkbox"/>	<b>Қодиров, Пиримкул</b> Студентлар : ғижоя / Қодиров, Пиримкул. - Тошкент : Қизил Ўзбекистон ва Правда Востока, 1951. - 32б.,.	1			
1	<input type="checkbox"/>	<b>Қодиров, Пиримкул</b> Беш йилликлар фарзанди : Очерклар / Қодиров, Пиримкул. - Тошкент : Қизил Ўзбекистон ва Правда Востока, 1951. - 40б.,.	1			

Chop qilish    Export

Ko'rsatiladigan soni: 10    Jami: 10 Ko'rsatildi: 10 1

2.10-расм. Библиографик ёзувдаги муаллиф фамилиясида йўл қўйилган хатоликнинг тўғриланиши.

2. **Ҳужжатларни “Сарлавҳаси” бўйича қидириш ва топилган библиографик ёзувлар орасидан ҳужжат сарлавҳасида йўл қўйилган хатоликларни тўғрилаш.** Таҳрирлаш саҳифасида “Сарлавҳа” библиографик тавсиф элементи бўйича қидирув бажарамиз. Бунинг учун “Сарлавҳа” майдонининг ўнг томонидаги учта нуқтали тугмачани сичқонча билан чертиб очилган маълумотномадан изланаётган сарлавҳани топамиз. Топилган сарлавҳага сичқонча билан икки марта чертсак қуйидаги натижага эга бўламиз (2.11-расм).

Katalog: Пиримкул Кодиров    O'zbekcha · Русский · English

Muassasa: Респ. йигма эл. кат.

Kod:

Muallif:  ↓ Boshlanadi

**Sarlavha: Халқ бахти - олий мақсад** ↓ Boshlanadi

Nashr etilgan yil:  ↓ Boshlanadi

Nashr etilgan joy:  ↓ Boshlanadi

Nashriyot:  ↓ Boshlanadi

Ochqich so'z:  ↓ Boshlanadi

Inventar raqam:

Qidirish    Tozalash

2.11-расм. Ҳужжатни сарлавҳаси бўйича қидириш.

Қидириш тугмаси сичқонча билан чертилганда қуйидаги натижага эга бўламиз. Бу ердаги таҳрирлаш қаторида нотўғри киритилган сарлавҳани кўрамиз (2.12-расм).



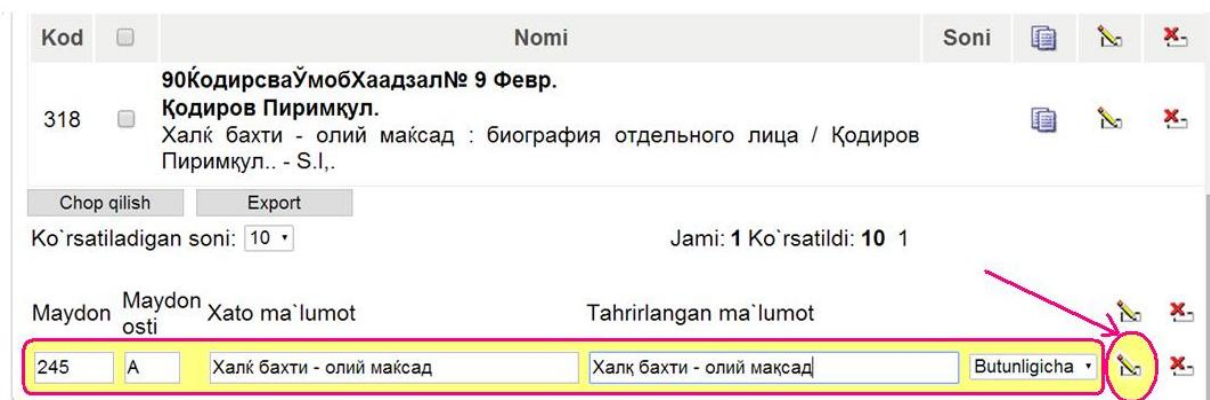

2.12-расм. Хужжатни “Сарлавҳаси” бўйича қидириш ва топилган “Сарлавҳани” тўғрилаш.

Топилган библиографик ёзувнинг чап томонидаги квадратчага сичқонча билан белги қўямиз. “Таҳрирланган маълумот” майдонига сарлавҳа тўғрисидаги тўғри библиографик маълумотни киритамиз ва “Таҳрирлаш” тугмасини чертамиз (2.13-расм).



2.13-расм. Хато киритилган сарлавҳани тўғрилаш.

Натижада 245 А майдонга нотўғри киритилган сарлавҳа тўғрисидаги маълумотни тўғриланганлигини кўрамиз (2.14-расм).

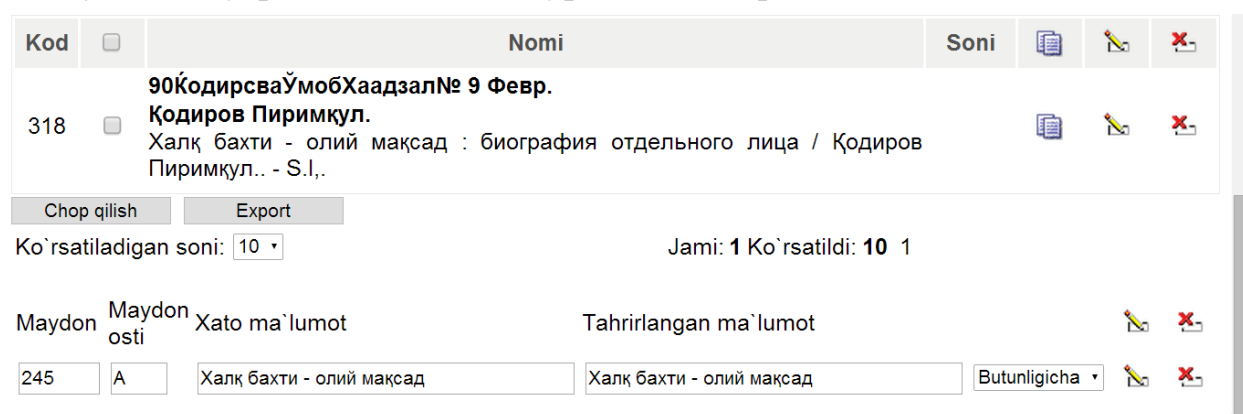

2.14-расм. Сарлавҳа тўғрисидаги маълумотнинг тўғриланган шакли.

**4.Хужжатларни нашр этилган йили бўйича қидириш ва топилган библиографик ёзувлар орасидан хужжатнинг нашр этилган йили бўйича йўл қўйилган хатоларни тўғрилаш.**

Каталоглаштирувчининг АИЎ “Таҳрирлаш” тугмасини чертиш орқали тизим электрон каталогидаги библиографик маълумотларни таҳрирлаш имкониятига эга бўламиз. Таҳрирлаш саҳифасидаги “Нашр этилган йил” динамик маълумотномасидан фойдаланиб хато киритилган “Нашр этилган йил”ни қидириб топамиз (2.15-расм). Фараз қиламиз ҳужжат нашр қилинган йил 1980 нотўғри киритилган. Нотўғри киритилган маълумот устига икки марта чертиш орқали уни “Нашр этилган йил” майдонида жойлаштирамиз (2.16-расм).

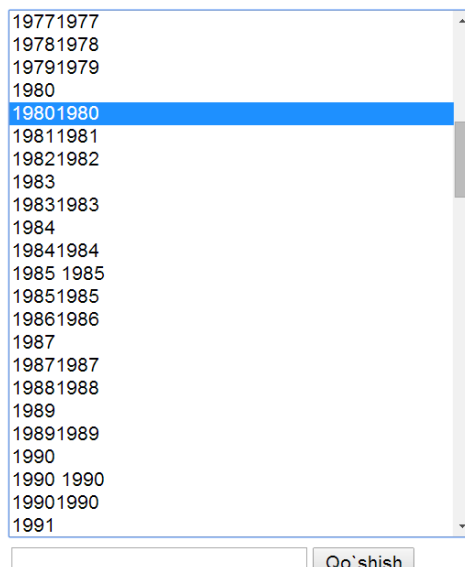

2.15-расм. Хато киритилган маълумотни танлаш.

Хато киритилган йилга боғланган библиографик ёзувлар рўйхатини кўриб чиқиш учун “Қидириш” тугмасини чертамыз (2.17-расм). Натижада, хато киритилган библиографик ёзувлар рўйхатига эга бўламиз (2.18-расм). Бу ерда келтирилган библиографик ёзувлардан кўриниб турибдики, ҳужжатни нашр этилган йили 260 С майдонга икки марта киритилган. Бу хатолик қуйидагича тўғриланади. Таҳрирлаш саҳифасининг “КОД” майдони ўнг томонидаги квадратчага чертиш орқали белги қўямиз, натижада, хато киритилган барча библиографик ёзувларга белги қўйилади. Тўғриланган майдонга библиографик тавсифининг тўғри шаклини киритамиз ва таҳрирлаш тугмасини чертамыз (2.19-расм).

Muassasa: **Респ. йигма эл. кат. м**

Kod:

Muallif:  ↓ Boshlanadi ▾

Sarlavha:  ↓ Boshlanadi ▾

Nashr etilgan yil: **19801980** ↓ Boshlanadi ▾

Nashr etilgan joy:  ↓ Boshlanadi ▾

Nashriyot:  ↓ Boshlanadi ▾

Ochqich soʻz:  ↓ Boshlanadi ▾

Inventar raqam:

**Qidirish** Tozalash

2.16-расм. Хато киритилган “нашр этилган йил” бўйича кидириш.

4060	<input type="checkbox"/>	Ритмическая организация потока китайской речи. : монографияМ. : "Наука", 19801980. - 268с.,.			
3998	<input type="checkbox"/>	Абу Али ибн Сино : монографияТашкент : " ФАН", 19801980. - 207с.,.			
3881	<input type="checkbox"/>	Сиз форсча сузлашасизми? : Ун. шарк ва фил. фак. хамда пед. инт. фил. фак. учун кулланма. 2-нашрТашкент : "Укитувчи", 19801980. - 231с.,.			
1773	<input type="checkbox"/>	Канон врачебной науки : книга V издание второеТашкент : " ФАН", 19801980. - 327с.,.			
1772	<input checked="" type="checkbox"/>	Канон врачебной науки : книга IV издание второеТашкент : " ФАН", 19801980. - 735с.,.			

Chop qilish Export

Koʻrsatiladigan soni: 10 Jami: 6 Koʻrsatildi: 10 1

Maydon	Maydon osti	Xato ma'lumot	Tahrirlangan ma'lumot	
260	C	19801980	19801980	Butunligicha

2.17-расм. Хато киритилган нашр этилган йил мавжуд библиографик ёзувлар.

Натижада нотўғри киритилган библиографик тавсиф элементларининг тўғриланганлигини кўрамыз.

Шундай қилиб, биз нотўғри киритилган библиографик ёзувларнинг бир нечасини бир пайтда тўғрилашни кўриб чиқдик.

4060	<input checked="" type="checkbox"/>	Ритмическая организация потока китайской речи. : монографияМ. : "Наука", 19801980. - 268с.;					
3998	<input checked="" type="checkbox"/>	Абу Али ибн Сино : монографияТашкент : " ФАН", 19801980. - 207с.;					
3881	<input checked="" type="checkbox"/>	Сиз форсча сузлашасизми? : Ун. шарк ва фил. фак. хамда пед. инт. фил. фак. учун кулланма. 2-нашрТашкент : "Укитувчи", 19801980. - 231с.;					
1773	<input checked="" type="checkbox"/>	Канон врачебной науки : книга V издание второеТашкент : " ФАН", 19801980. - 327с.;					
1772	<input checked="" type="checkbox"/>	Канон врачебной науки : книга IV издание второеТашкент : " ФАН", 19801980. - 735с.;					

Chop qilish    Export

Ko'rsatiladigan soni: 10    Jami: 6 Ko'rsatildi: 10 1

Maydon    Maydon osti    Xato ma'lumot    Tahrirlangan ma'lumot

260	C	19801980	1980	Butunligicha			
-----	---	----------	------	--------------	--	--	--

2.18-расм. Нашр этилган йил тўғрисидаги маълумотни тўғрилаш.

Kod	<input type="checkbox"/>	Nomi	Soni			
4292	<input type="checkbox"/>	Учебник языка хинди : Часть №1М. : Наука, 1980. - 718с.; - : p1.				
4060	<input type="checkbox"/>	Ритмическая организация потока китайской речи. : монографияМ. : "Наука", 1980. - 268с.;				
3998	<input type="checkbox"/>	Абу Али ибн Сино : монографияТашкент : " ФАН", 1980. - 207с.;				
3881	<input type="checkbox"/>	Сиз форсча сузлашасизми? : Ун. шарк ва фил. фак. хамда пед. инт. фил. фак. учун кулланма. 2-нашрТашкент : "Укитувчи", 1980. - 231с.;				
1787	<input type="checkbox"/>	Учебник языка хинди : Издание №1Москва : Муравей-Гайд, 1980. - 719 с.;				
1773	<input type="checkbox"/>	Канон врачебной науки : книга V издание второеТашкент : " ФАН", 1980. - 327с.;				
1772	<input type="checkbox"/>	Канон врачебной науки : книга IV издание второеТашкент : " ФАН", 1980. - 735с.;				

Chop qilish    Export

Ko'rsatiladigan soni: 10    Jami: 7 Ko'rsatildi: 10 1

2.19-расм. Тўғриланган нашр этилган йил тўғрисидаги маълумотлар мавжуд бўлган библиографик ёзувлар рўйхати.

## 5.Хужжатларни нашр этилган жойи бўйича қидириш ва топилган библиографик ёзувлар орасидан хужжат нашр этилган жойи бўйича йўл қўйилган хатоларни тўғрилаш.

Таҳрирлаш саҳифасидаги “Нашр этилган жой” майдонида маълумотномадан фойдаланиб хато киритилган “Нашр этилган жой” тўғрисидаги маълумотни киритамиз ва “Қидириш” тугмасини сичқонча билан чертамыз. Натижада “Нашр этилган жой” майдонида нотўғри киритилган библиографик маълумотларга эга бўламиз (2.20-расм). “Тўғриланган маълумот” майдонида тузатиш киритамиз ва “Таҳрирлаш” тугмасини чертамыз. Натижада “Нашр этилган жой” тўғрисидаги маълумотни тўғриланганлигини кўрамиз (2.21-расм). Бу ерда шуни эсдан чиқармаслик керакки, “Таҳрирлаш” тугмасини босмасдан аввал тўғриланиши керак бўлган библиографик ёзувлар сичқонча билан белгиланиб олиниши керак. Камида бир библиографик ёзувга белга

қўйиш талаб этилади акс ҳолда тўғрилиниши керак бўлган библиографик ёзувларда ҳеч қандай ўзгаришлар бўлмайди.

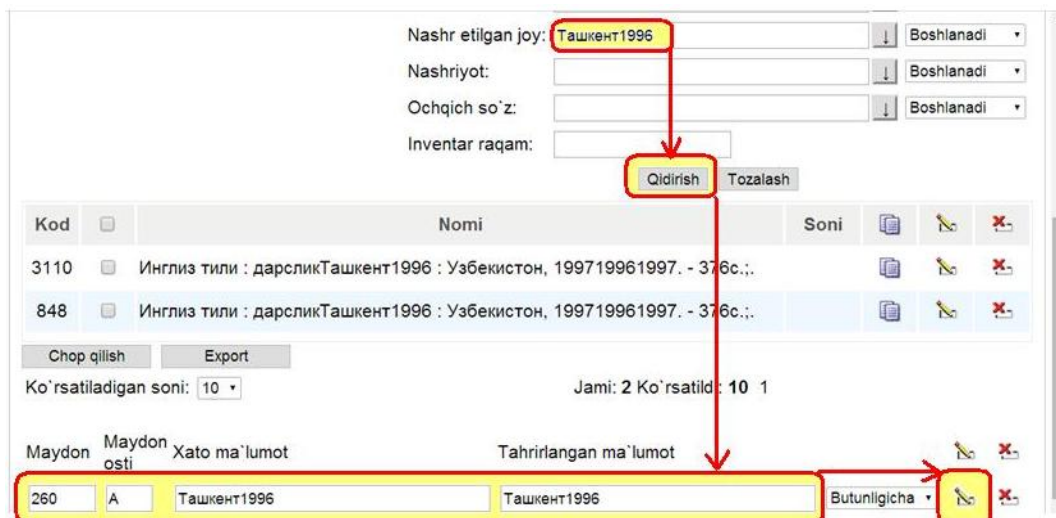

2.20-расм. “Нашр қилинган жой” тўғрисида нотўғри киритилган библиографик тавсиф элементи.

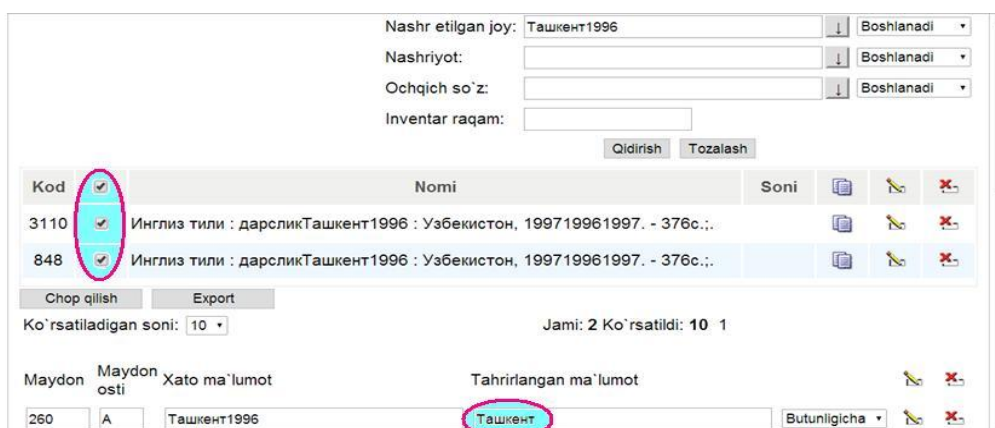

2.21-расм. Хато киритилган “Нашр қилинган жой” тўғрисидаги маълумотни тўғрилаш.

## 6. Ҳужжатларни нашриёт номи бўйича қидириш ва топилган библиографик ёзувлар орасидан ҳужжатни нашр этиган нашриёт номида йўл қўйилган хатоликларни тўғрилаш.

Таҳрирлаш саҳифасидаги “Нашриёт” майдонида маълумотномадан фойдаланиб хато киритилган “Нашриёт номи” тўғрисидаги маълумотни киритамиз ва “Қидириш” тугмасини сичқонча билан чертамиз. Натижада “Нашриёт номи” майдонида нотўғри киритилган библиографик маълумотларга эга бўламиз. “Тўғриланган маълумот” майдонида тузатиш киритамиз ва “Таҳрирлаш” тугмасини чертамиз (2.22-расм). Натижада “Нашриёт” тўғрисидаги маълумотни тўғриланганлигини кўрамиз.

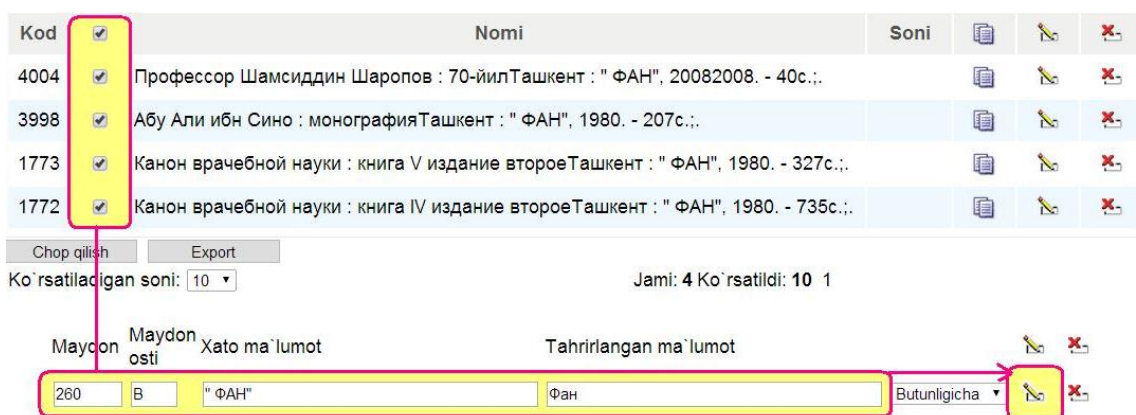

2.22-расм. Нашриёт номи нотўғри киритилган библиографик тавсиф элементини тўғрилаш.

**7.Тизим майдонистига “қўлда” киритилган маълумотларни тўғрилаш.** Масалан, 245 В “Сарлавҳа давоми” майдонига киритилган маълумотни тўғрилаш, “Мнография” сўзи ўрнига “монография” ёзилиши керак. Биз юқорида “динамик” маълумотномалар ёрдамида библиографик тавсиф элементларини қидириб топиш ва уларни тўғрилашни кўриб ўтдик. Аммо, библиографик ёзувларни таҳрирлашда майдонистига маълумотномадан фойдаланмасдан киритиладиган тавсиф элементлари ҳам учрайди. Масалан, “Сарлавҳа давоми”. Одатда бу майдонга “ўқув қўлланма”, “дарслик” “услубий қўлланма” каби бир қатор сарлавҳа давомига тегишли тавсиф элементлари киритилиши керак. Библиографик ёзувларга қўйиладиган ГОСТ талабига кўра бу элементлар кичик харфларда киритилиши лозим. Аммо кўп ҳолларда Каталоглаштирувчилар бу тавсиф элементларини катта харфларда ёзадилар. Масалан, “Ўқув қўлланма”, “Монография” ва бошқалар. Йўл қўйилган бундай хатоликларни тузатиш учун “Қидириш” функциясидан фойдаланиб бўлмайди, чунки “Сарлавҳа давоми” майдонига киритиладиган тавсиф элементи “Қидириш” статусига эга эмас. Тизим майдонистига “қўлда” киритилган маълумотларни тўғрилаш қуйидагича бажарилади. Таҳрирлаш бўлимига кириб 245 В майдонига нотўғри киритилган библиографик ёзувларни аниқлаймиз ва уларнинг чап томонида турган квадратчаларга сичқонча билан белги қўямиз (2.23-расм).

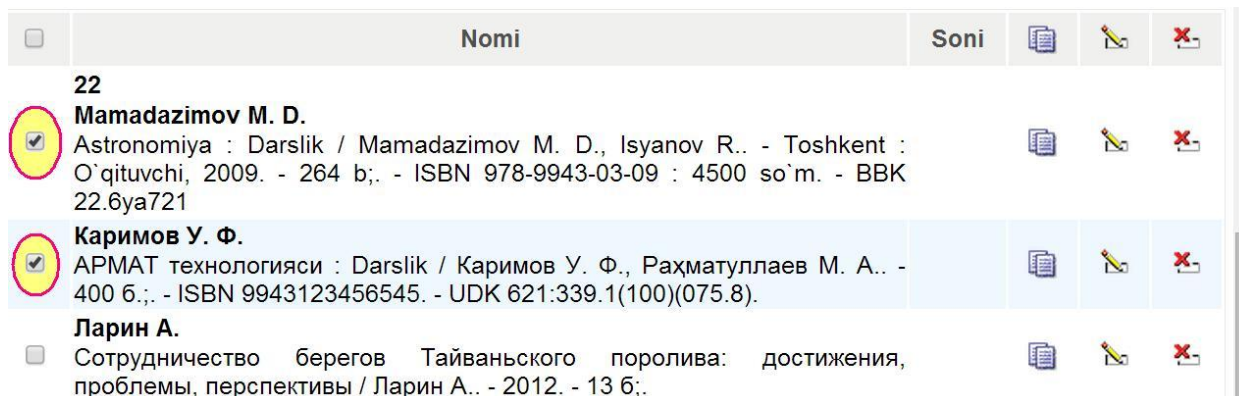

2.23-расм. Нотўғри киритилган библиографик ёзувларни аниқлаш.

Майдон ва майдонистиларга тўғриланадиган майдон рақами ва тегишли харфни киритамиз. “Хато маълумот” майдонига хато киритилган маълумотни “Тўғриланган маълумот” майдонига тўғриланиши керак маълумот ёзилади ва “Таҳрирлаш” тугмаси босилади (2.24-расм).

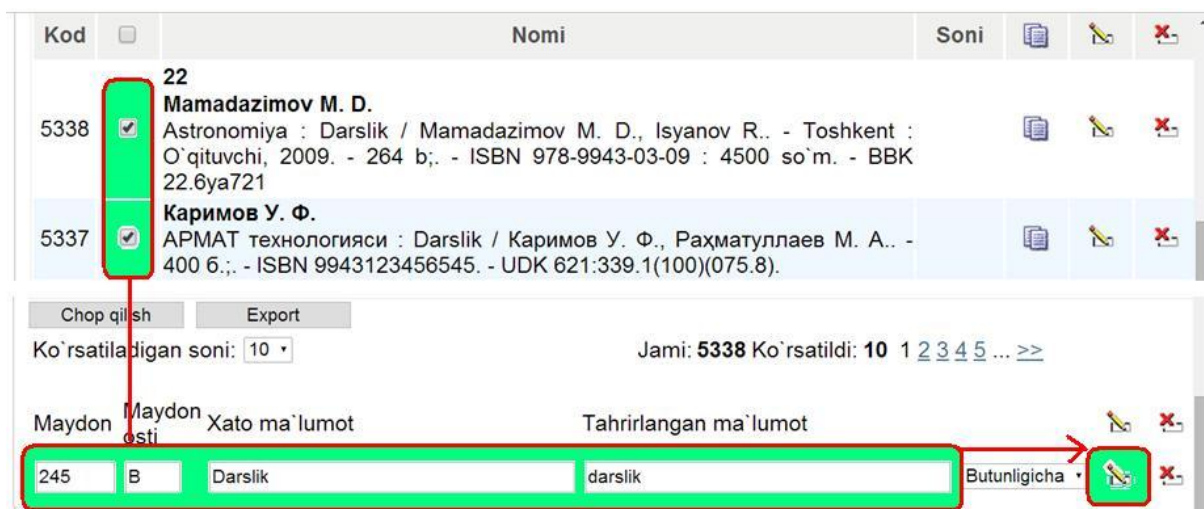

2.24-расм. Нотўғри киритилган библиографик ёзувларни тўғрилаш.

Натижада биз “Сарлавҳа давоми” 245 В майдонга нитўғри киритилган тавсиф элементларини тўғриланганлигини кўрамиз (2.25-расм).

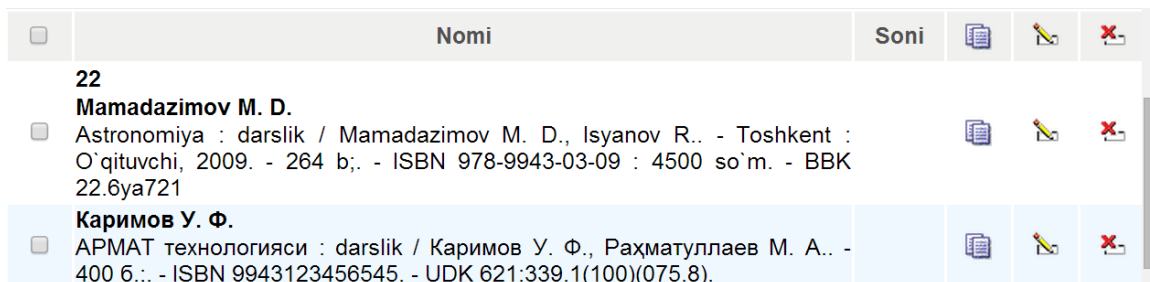

2.25-расм. “Сарлавҳа давоми” тавсиф элементи киритилган маълумотнинг тўғриланиши.

Шундай қилиб биз, Тизим майдонистига “қўлда” киритилган маълумотларни тўғрилашни кўриб чиқдик.

## 8.Каталоглаштиришда бўш қолдирилган майдонларга маълумот киритиш.

Масалан, бир неча библиографик тавсифнинг 245 В майдонига “ўқув қўлланма” тавсиф элементи киритилиши керак (2.26-расм).

Kod	Nomi	Soni
22	657.1:69 Автоматлаштирилган кутубхона / Умаров А. О., Раҳматуллаев М. А., Каримов У. Ф., Муҳаммадиев А.Ш., Аъзамов А.. - Тошкент, 2003. - 268 б : илл.,фото.цв.; - ВВК 78.30	
21	Каримов У. Ф. Халқаро стандарт китоб рақами (International Standart Book Number-ISBN) / Каримов У. Ф., Раҳматуллаев М. А., Умаров А. О., Исомиддинов З.. - Тошкент, 2006. - 225 б : илл.; - ВВК 78.30	
20	Каримов У. Ф. Корпоратив ахборот -кутубхона тизимлари ва тармоқлари / Каримов У. Ф., Раҳматуллаев М. А., Қосимов С. С.. - Тошкент, 2008. - 154 б : 6 в. расм; - ISBN 9789943061866. - ВВК 78.30	
19	Каримов У. Ф. Электрон библиографик ресурслар яратиш технологияси ва манбалари / Каримов У. Ф., Умаров А. О.. - Тошкент, 2006. - 194 б.; - ВВК 78.30	
18	Каримов У. Ф. АРМАТ технологияси / Каримов У. Ф., Раҳматуллаев М. А.. - 400 б.; - ISBN 9943123456545. - UDK 621:339.1(100)(075.8). - 2012	

2.26-расм. Таҳрирланиши керак бўлган библиографик ёзувлар.

Каталоглаштирувчи томонидан бир неча ҳужжат каталоглаштирилаётганда баъзи бир майдонларни тўлдирмасдан кетиши мумкин. Масалан, “Сарлавҳа давоми” 245 В майдон. Фараз қиламиз бу майдонларга “ўқув қўлланма” сўзи киритилиши керак. Бунинг учун таҳрирланадиган барча библиографик ёзувлар белгиланиб олинади. Таҳрирлаш қаторидаги Майдонга 245 майдоностига В қийматлар берилиб “Хато маълумот” майдони бўш қолдирилади. “Тўғриланган майдонга” киритилиши керак бўлган сўзлар киритилади ва таҳрирлаш тугмаси чертилади (2.27-расм).

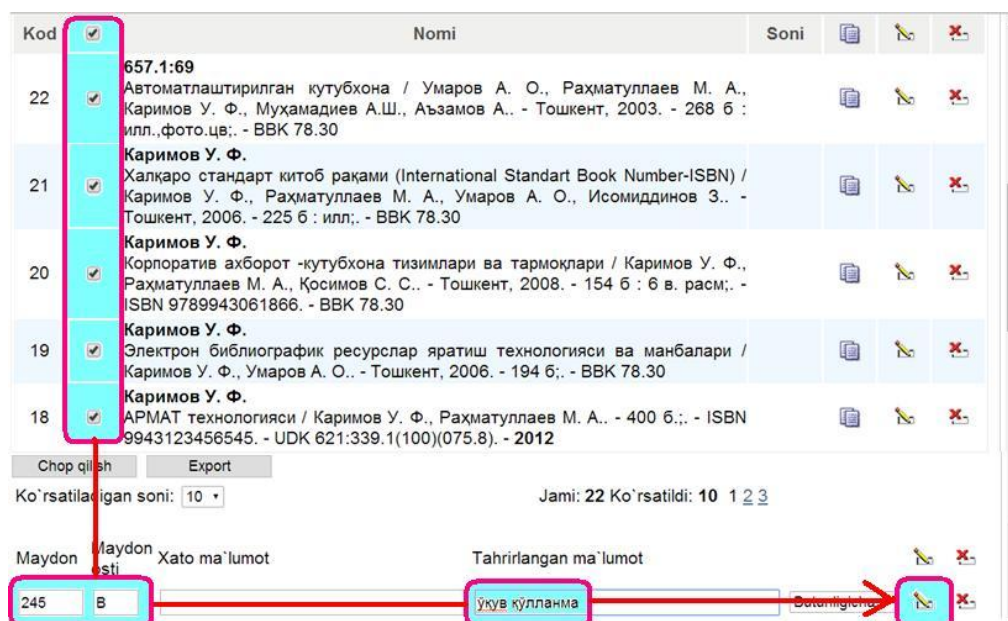

2.27-расм. Тўлдирилмасдан қолган майдоностига тегишли сўзларни киритиш.

Натижада Каталоглаштирувчи томонидан тўлдирилмасдан қолган 245 В майдоностига “ўқув қўлланма” сўзларини киритилганлигини кўрамиз (2.28-расм.)



Kod	Nomi	Soni			
22	657.1:69 Автоматлаштирилган кутубхона : ўқув қўлланма / Умаров А. О., Раҳматуллаев М. А., Каримов У. Ф., Муҳаммадиев А.Ш., Аъзамов А.. - Тошкент, 2003. - 268 б : илл.,фото.цв.: - ВВК 78.30				
21	Каримов У. Ф. Халқаро стандарт китоб рақами (International Standart Book Number-ISBN) : ўқув қўлланма / Каримов У. Ф., Раҳматуллаев М. А., Умаров А. О., Исомиддинов З.. - Тошкент, 2006. - 225 б : илл.: - ВВК 78.30				
20	Каримов У. Ф. Корпоратив ахборот -кутубхона тизимлари ва тармоқлари : ўқув қўлланма / Каримов У. Ф., Раҳматуллаев М. А., Қосимов С. С.. - Тошкент, 2008. - 154 б : 6 в. расм.: - ISBN 9789943061866. - ВВК 78.30				
19	Каримов У. Ф. Электрон библиографик ресурслар яратиш технологияси ва манбалари : ўқув қўлланма / Каримов У. Ф., Умаров А. О.. - Тошкент, 2006. - 194 б.: - ВВК 78.30				
18	Каримов У. Ф. АРМАТ технологияси : ўқув қўлланма / Каримов У. Ф., Раҳматуллаев М. А.. - 400 б.: - ISBN 9943123456545. - UDK 621:339.1(100)(075.8). - 2012				

## 2.28-расм. Тўғриланган библиографик ахборот.

**9.Статик маълумотномадан фойдаланишда йўл қўйилган хатони тўғрилаш.** АРМАТ тизимида ҳужжатларни каталоглаштиришда динамик ва статик маълумотномалардан фойдаланилади. Биз юқорида динамик маълумотномалардан фойдаланиб қидириш бажариш ва қидириб топилган ҳужжатлар тавсиф элементларини тўғрилашни кўриб ўтдик. Куйида статик маълумотномалардан фойдаланиб йўл қўйилган хатоликларни тўғрилашни кўриб чиқамиз. Ҳужжатлар каталоглаштирилаётганда 901 Т майдонига менюдан фойдаланиб тегишли код киритилиши керак. Масалан, диссертациялар каталоглаштирилганда 901 Т майдонига d – диссертация коди киритилиши керак. 901 Т майдон бўш қолдирилганда Китобхоннинг автоматлаштирилган иш ўрнида диссертация тўғрисидаги маълумотлар тўлиқ чиқмайди (2.29-расм).

Kod	Kataloglar	Buyurtma
11	Muallif (mualliflar): Юлдашева, Н. А. Sarlavha: Умумий ўрта таълим мактабларида синонимларни янги педагогик технология асосида ўқитиш Chiqish ma'lumotlari: Ташкент; 2002 To'liq matn: <a href="#">36-2004.pdf</a>	<input type="checkbox"/>
12	Muallif (mualliflar): Хожимирзаев, А. Д. Sarlavha: Жисмоний тарбия дарслари ва синфдан ташқари машғулотларда ўсмирларни эстетик тарбиялаш Chiqish ma'lumotlari: Ташкент; 2002 To'liq matn: <a href="#">0037-2004-2002.pdf</a>	<input type="checkbox"/>
13	Muallif (mualliflar): Жуманиёзов, Э. Х. Sarlavha: Одам сўлагидаги агглютининларни суд тиббиётига оид текширилишининг янги имкониятлари Chiqish ma'lumotlari: Ташкент; 2002 To'liq matn: <a href="#">0038-2002.pdf</a>	<input type="checkbox"/>

2.29-расм. Китобхоннинг автоматлаштирилган иш ўрнида диссертация тўғрисидаги маълумот.

Китобхоннинг АИЎ диссертация тўғрисидаги маълумот тўлиқ чиқиши учун 901 Т майдонига d – диссертация коди киритилиши керак. Бу ишни куйидагича бажарамиз. Таҳрирлаш орқали 901 Т майдонига d – диссертация коди киритилмаган библиографик ёзувларни қидириб топамиз ва уларни белгилаймиз (2.30-расм).

13	<input checked="" type="checkbox"/>	<b>Дис-38/2004</b> <b>Жуманиёзов, Э. Х.</b> Одам сўлагидаги агглютининларни суд тиббиётига оид текширилишининг янги имкониятлари : дис. ... тиббиёт фан. номзоди : 14.00.24 : утв. 25.12.2003 / Жуманиёзов, Э. Х.. - Ташкент, 2002. - 1026.; - UDK 340.6612.313.3.	1			
12	<input checked="" type="checkbox"/>	<b>Хожимирзаев, А. Д.</b> Жисмоний тарбия дарслари ва синфдан ташқари машғулотларда ўсмирларни эстетик тарбиялаш : дис. ... пед. фан. номзоди : 13.00.01 : утв. 22.05.2003 / Хожимирзаев, А. Д.. - Ташкент, 2002. - 1696.; - UDK 37.037.	1			
11	<input checked="" type="checkbox"/>	<b>Юлдашева, Н. А.</b> Умумий ўрта таълим мактабларида синонимларни янги педагогик технология асосида ўқитиш : дис. ... пед. фан. номзоди : 13.00.02 : утв. 22.05.2003 / Юлдашева, Н. А.. - Ташкент, 2002. - 1676.; - UDK 372.8.	1			

2.30-расм. Диссертация коди (d) киритилмаган библиографик ёзувлар.

Администраторнинг автоматлаштирилган иш ўрнидаги “Хужjat tipi” маълумотномасидан 901 Т майдонига бериладиган кодни аниқлаймиз (d) (2.31-расм).

**Boshqaruvchi**

admin [Chiqish »](#)

---

**Menu**

**Sozlash**

- Maydonlar
- Nazorat maydonlari
- Kiritish shakllari
- Qidirish shakllari
- Muassasalar
- Ma'lumotlar bo'limi
- Ma'lumotlar bazasi
- Foydalanuvchilar

**Ma'lumotnoma (Хужjat tipi)**

d	d-	d-		
	dissertatsiya	диссертация		
m	m-	m-		
	Monografiya	Монография		
p	p-	Meyorij tekhnik huzhhatlar (patent, GOST)		
		Нормативно технический документы (патент, ГОСТ)		
s	s-	Seriyali nashrning alohida nomeri		
		Отдельный номер серийного издания		

2.31-расм. Хужжат типи маълумотномаси.

Тахрирлаш қаторидаги тегишли майдонларни тўлдиргач (2.32-расм) қаторнинг ўнг томонидаги “тахрирлаш” тугмасини чертамыз. Натижада 901 Т майдонган d коди киритилган библиографик ёзувларга эга бўламиз. Фойдаланувчининг АИЎдан кириб бажарилган ишнинг тўғрилигини текшириб кўриш мумкин (2.33-расм).

13	<input checked="" type="checkbox"/>	<b>Дис-38/2004</b> <b>Жуманиёзов, Э. Х.</b> Одам сўлагидаги агглютининларни суд тиббиётига оид текширилишининг янги имкониятлари : дис. ... тиббиёт фан. номзоди : 14.00.24 : утв. 25.12.2003 / Жуманиёзов, Э. Х.. - Ташкент, 2002. - 1026.; - UDK 340.6612.313.3.	1			
12	<input checked="" type="checkbox"/>	<b>Хожимирзаев, А. Д.</b> Жисмоний тарбия дарслари ва синфдан ташқари машғулотларда ўсмирларни эстетик тарбиялаш : дис. ... пед. фан. номзоди : 13.00.01 : утв. 22.05.2003 / Хожимирзаев, А. Д.. - Ташкент, 2002. - 1696.; - UDK 37.037.	1			

Chop qilish    Export

Ko'rsatiladigan soni:     Jami: 11251 Ko'rsatildi: 10 << ... [1120](#) [1121](#) [1122](#) [1123](#) [1124](#) [1125](#) [1126](#)

Maydon     Maydon osti     Xato ma'lumot     Tahriirlangan ma'lumot     Butunligicha

2.32-расм. 901 Т майдонга диссертация коддини киритиш.

<p><b>"Kitobxon" ish joyi</b></p> <ul style="list-style-type: none"> <li> Shaxsiy kabinet</li> <li> Men o'qigan kitoblar</li> <li> Mening qarzarim</li> <li> Maxsus buyurtma</li> <li> Qidirish</li> <li> Kengaytirilgan qidirish</li> </ul>	<table border="1"> <thead> <tr> <th>Kod</th> <th>Kataloglar</th> <th>Buyurtma</th> </tr> </thead> <tbody> <tr> <td>12</td> <td> <p><b>Hujjat tipi:</b> d- dissertatsiya</p> <p><b>Dissertatsiya haqida ma'lumot:</b> Диссертация на соискание ученой степени канд. пед. наук. -Утв. 22.05.2003, 20030522, K.02.09.02-413/08</p> <p><b>Muallif (mualliflar):</b> Хожимирзаев, А. Д.</p> <p><b>Sarlavha:</b> Жисмоний тарбия дарслари ва синфдан ташқари машғулотларда ўсмирларни эстетик тарбиялаш, дис. ... пед. фан. номзоди : 13.00.01 : утв. 22.05.2003, А. Д. Хожимирзаев; Ўзбекистон Республикаси Олий ва ўрта махсус таълим вазирлиги, Низомий номидаги Тошкент давлат педагогика ун-ти,</p> <p><b>Chiqish ma'lumotlari:</b> Ташкент; 2002</p> <p><b>UDK:</b> 37.037</p> <p><b>To'liq matn:</b> <a href="#">0037-2004-2002.pdf</a></p> <p><b>Bibliografiya:</b> Библиогр.: с.131-145</p> </td> <td style="text-align: center;"> <input type="checkbox"/> </td> </tr> </tbody> </table>	Kod	Kataloglar	Buyurtma	12	<p><b>Hujjat tipi:</b> d- dissertatsiya</p> <p><b>Dissertatsiya haqida ma'lumot:</b> Диссертация на соискание ученой степени канд. пед. наук. -Утв. 22.05.2003, 20030522, K.02.09.02-413/08</p> <p><b>Muallif (mualliflar):</b> Хожимирзаев, А. Д.</p> <p><b>Sarlavha:</b> Жисмоний тарбия дарслари ва синфдан ташқари машғулотларда ўсмирларни эстетик тарбиялаш, дис. ... пед. фан. номзоди : 13.00.01 : утв. 22.05.2003, А. Д. Хожимирзаев; Ўзбекистон Республикаси Олий ва ўрта махсус таълим вазирлиги, Низомий номидаги Тошкент давлат педагогика ун-ти,</p> <p><b>Chiqish ma'lumotlari:</b> Ташкент; 2002</p> <p><b>UDK:</b> 37.037</p> <p><b>To'liq matn:</b> <a href="#">0037-2004-2002.pdf</a></p> <p><b>Bibliografiya:</b> Библиогр.: с.131-145</p>	<input type="checkbox"/>
Kod	Kataloglar	Buyurtma					
12	<p><b>Hujjat tipi:</b> d- dissertatsiya</p> <p><b>Dissertatsiya haqida ma'lumot:</b> Диссертация на соискание ученой степени канд. пед. наук. -Утв. 22.05.2003, 20030522, K.02.09.02-413/08</p> <p><b>Muallif (mualliflar):</b> Хожимирзаев, А. Д.</p> <p><b>Sarlavha:</b> Жисмоний тарбия дарслари ва синфдан ташқари машғулотларда ўсмирларни эстетик тарбиялаш, дис. ... пед. фан. номзоди : 13.00.01 : утв. 22.05.2003, А. Д. Хожимирзаев; Ўзбекистон Республикаси Олий ва ўрта махсус таълим вазирлиги, Низомий номидаги Тошкент давлат педагогика ун-ти,</p> <p><b>Chiqish ma'lumotlari:</b> Ташкент; 2002</p> <p><b>UDK:</b> 37.037</p> <p><b>To'liq matn:</b> <a href="#">0037-2004-2002.pdf</a></p> <p><b>Bibliografiya:</b> Библиогр.: с.131-145</p>	<input type="checkbox"/>					

2.33-расм. Фойдаланувчининг АИЎ диссертация тўғрисидаги тўлиқ маълумот.

**10.Майдоностига киритилган аммо керак бўлмайдиган қолган библиографик тавсиф элементларини ўчириш.** Масалан, Масалан, 090 А шифрлар майдонига ҳужжатларнинг шифрлари киритилган уларни ўчириб юбориш керак. Бу ишни бажариш учун Каталоглаштирувчининг иш ўрнидаги “Таҳрирлаш” тугмасини босамиз. Тузатилиши керак бўлган библиографик ёзувларни танлаймиз (2.34-расм).

Kod	<input checked="" type="checkbox"/>	Nomi	Soni			
5298	<input checked="" type="checkbox"/>	<b>801.3</b> <b>Содиқов К.</b> Тарихий лексикография / Содиқов К. - Тошкент : ТошДШИ, 2013. - 88 б.: - UDK 801.3.				
5297	<input checked="" type="checkbox"/>	<b>801</b> <b>Ганиева С.</b> Ёзув тарихи ва китобат санъати / Ганиева С. - Тошкент : ТошДШИ, 2013. - UDK 801.				
5296	<input checked="" type="checkbox"/>	<b>891.5</b> <b>Юлдашева С.Т</b> Эрон адабиети / Юлдашева С.Т. - Тошкент : ТошДШИ, 2013. - UDK 891.5.				
5295	<input checked="" type="checkbox"/>	<b>809.435</b> <b>Содиқов К</b> Эски туркий ёзувлар / Содиқов К. - Тошкент : ТошДШИ, 2013. - 84 б.: - UDK 809.435.				
5294	<input checked="" type="checkbox"/>	<b>347.7</b> Ўзбекистон республикасининг меҳнат кодексиТошкент : Адолат, 2011. - 276 б.: - UDK 347.7.				

2.34-расм. Тузатилиши керак бўлган библиографик ёзувлар.

Таҳрирлаш қаторидаги “майдон”,га 090, “майдонности”га А ва “Хато маълумот” \* (юлдузча) қийматларини киритамиз. “Тўғрилланган маълумот” майдони бўш қолади (2.35-расм).

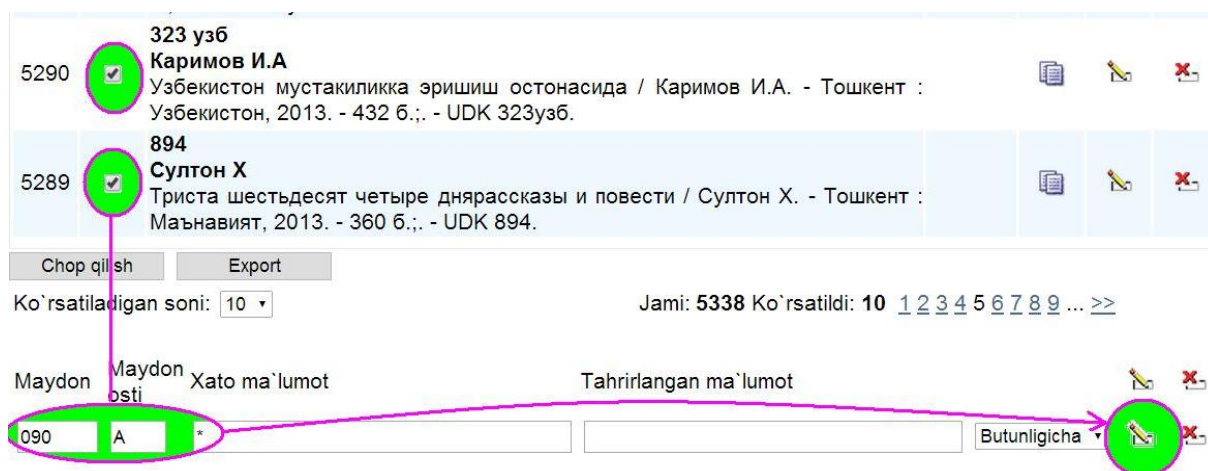

2.35-расм. Библиографик ёзувларни тахрирлаш.

Тахрирлаш қаторига тегишли маълумотлар киритилгач “тахрирлаш” тугмаси сичқонча билан чертилади ва қуйидаги натижаги эга бўламиз (2.36-расм).

Kod	<input type="checkbox"/>	Nomi	Soni			
5298	<input type="checkbox"/>	<b>Содиқов К.</b> Тарихий лексикография / Содиқов К.. - Тошкент : ТошДШИ, 2013. - 88 б.; - UDK 801.3.				
5297	<input type="checkbox"/>	<b>Ганиева С.</b> Ёзув тарихи ва китобат санъати / Ганиева С.. - Тошкент : ТошДШИ, 2013. - UDK 801.				
5296	<input type="checkbox"/>	<b>Юлдашева С.Т</b> Эрон адабиети / Юлдашева С.Т. - Тошкент : ТошДШИ, 2013. - UDK 891.5.				
5295	<input type="checkbox"/>	<b>Содиқов К</b> Эски туркий ёзувлар / Содиқов К. - Тошкент : ТошДШИ, 2013. - 84 б.; - UDK 809.435.				
5294	<input type="checkbox"/>	Узбекистон республикасининг меҳнат кодексиТошкент : Адолат, 2011. - 276 б.; - UDK 347.7.				
5293	<input type="checkbox"/>	Узбекистон Республикасининг фуқаролик кодексиТошкент : Адолат, 2011. - UDK 347узб.				
5292	<input type="checkbox"/>	Узбекистон Республикасининг маъмурий жавобгарлик тугрисидаги кодексиТошкент : Адолат, 2013. - 496 б.;				
5291	<input type="checkbox"/>	Гражданский кодекс Республики УзбекистанТошкент : Адолат, 2012. - 544 с.; - UDK 347узб.				

2.36-расм. Тахрирланган библиографик ёзувлар.

Ширфлар 090 А майдонига киритилган ҳужжатларнинг шифрларини учуриб юборилгани юқоридаги 2.36–расмда кўриниб турибди. Шундай қилиб, биз Каталоглаштирувчи томонидан майдоностига кирилган маълумотларни ўчириб юборишни кўриб чиқдик.

**11.Майдон ва майдоностиларга хато киритилган бир ҳарф, сўз ёки иборани тўғрисига алмаштириш.** Масалан, Сарлавҳа майдонига киритилган бир неча сўзларда бир нечта бир хил ҳарфни ўзгартириш керак бўлсин. Сарлавҳа майдонига киритилган маълумотларни тўғрилаш учун дастлаб тўғриланадиган библиографик ёзувларни бергилаб оламиз ва “Тахрирлаш” майдони ва майдоностига 245 А қийматларини киритамиз. “Хато маълумот” майдонига тўғриланиши керак бўлган ҳарф ёки сўз киритилади. “Тўғриланган маълумот” майдонига тўғриланиши керак бўлган маълумот киритилади (2.37-расм). Бу

ерда Таҳрирлаш қаторининг охирига майдонига менюдан фойдаланиб “ихтиёрӣ” ўрнатилиши керак.

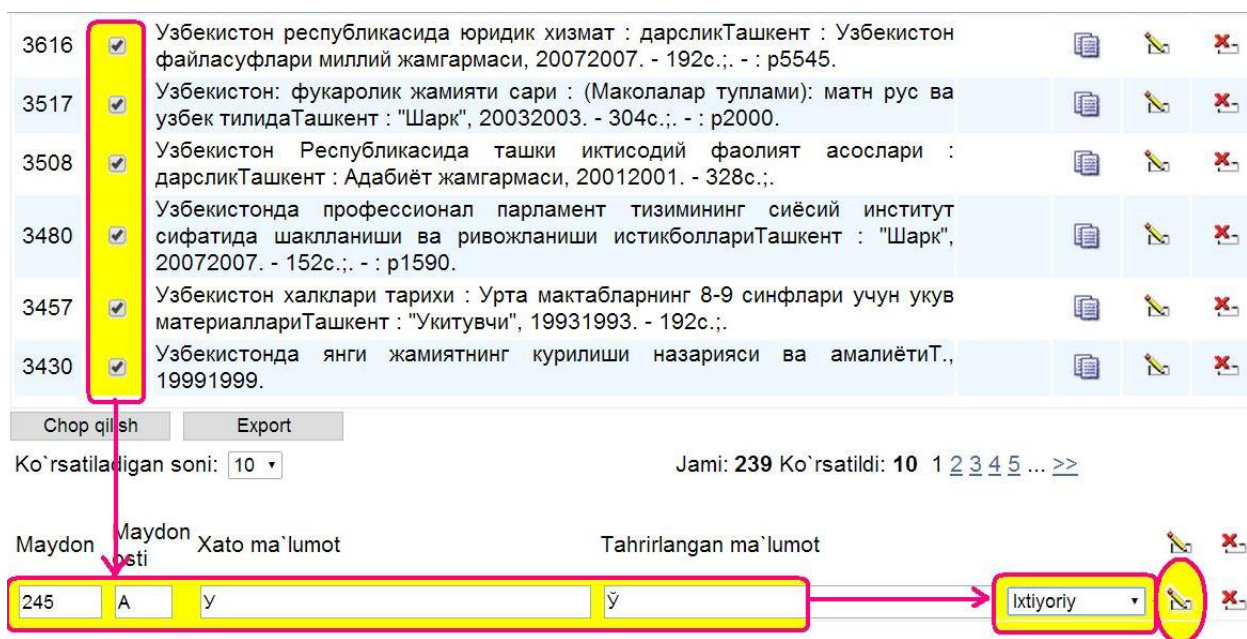

2.37-расм. Библиографик ёзувни таҳрирлаш.

Таҳрирлаш тугмаси сичқонча билан чертилганди куйидаги натижага эга бўламиз (2.38-расм).

3820	<input type="checkbox"/>	Ўзбекистон ва хорижий Шарк сиёсий, иқтисодий, адабий, тарихий, мулоқот : брошюра Ташкент, 1999-1999. - 228с.;			
3763	<input type="checkbox"/>	Ўзбекистонда миллатлараро муносабатлар ва тарихий жараёнлар : Илмий тўплам Ташкент, 2006-2006. - 188с.;			
3732	<input type="checkbox"/>	Ўзбекистон республикасининг божхона кодекси : И.Каримов Ташкент : "Иқтисод ва ҳуқуқ дунёси", 1997-1997. - 194с.;			
3616	<input type="checkbox"/>	Ўзбекистон республикасида юридик хизмат : дарслик Ташкент : Ўзбекистон файласуфлари миллий жамағатлари, 2007-2007. - 192с.;			
3517	<input type="checkbox"/>	Ўзбекистон: фуқаролик жамағати сари : (Мақолалар тўплами): матн рус ва ўзбек тилида Ташкент : "Шарк", 2003-2003. - 304с.;			
3508	<input type="checkbox"/>	Ўзбекистон Республикасида ташқи иқтисодий фаолият асослари : дарслик Ташкент : Адабиёт жамағатлари, 2001-2001. - 328с.;			
3480	<input type="checkbox"/>	Ўзбекистонда профессионал парламент тизимининг сиёсий институт сифатида шаклланиши ва ривожланиши истикболлари Ташкент : "Шарк", 2007-2007. - 152с.;			
3457	<input type="checkbox"/>	Ўзбекистон халқлари тарихи : Урта мактабларнинг 8-9 синфлари учун ўқув материаллари Ташкент : "Ўқитувчи", 1993-1993. - 192с.;			
3430	<input type="checkbox"/>	Ўзбекистонда янги жамағатнинг қурилиши назарияси ва амалиёти Т., 1999-1999.			

2.38-расм. Таҳрирланган библиографик ёзувлар.

Шундай қилиб, биз юқорида майдон ва майдонистиларга хато киритилган бир ҳарф, сўз ёки иборани тўғрисида алмаштиришни кўриб чиқдик.

## 2.26. Электрон каталог базасини шакллантириш бўйича тавсиялар

1. “Заглавие” – “Сарлавҳа” майдонига маълумот киритишда дастлаб тизим маълумотномасида киритилаётган сарлавҳанинг мавжудлигини текшириб

кўринг. Агарда киритилаётган китоб сарлавҳаси маълумотномада бўлса, ундан фойдаланинг, акс ҳолда сарлавҳа қўлда киритилади.

2. Китоб муаллифлари, кодлар, чиқиш маълумотлари киритилаётганда ҳам дастлаб тизим маълумотномасида киритилаётган маълумотларнинг мавжудлигини текшириб кўринг. Агарда киритилаётган китоб сарлавҳаси маълумотномада бўлса, ундан фойдаланинг, акс ҳолда маълумотлар қўлда киритилади.

3. Майдонларга маълумот киритишда икки сўз ўртасида битта пробел қўйилади. Киритилаётган сўз боши ва охирига пробел қўйилмайди.

4. Тиллар, мамлакатлар, шаҳарлар кодлари маълумотномадан олинган ҳолда киритилади.

5. Каталоглаштирувчи тизимнинг майдони ва майдонистиларига маълумот киритиш пайтида библиографик тавсиф элементи бўйича ёрдам олмоқчи бўлса майдоннинг номи кўрсатилган жойга сичқонча билан чертиш орқали тегишли маълумот олиши мумкин.

6. Статик маълумотномаларда учрамайдиган сўзларни каталоглаштирувчининг АИЎдаги “Ma`lumotnomalar” бўлимига кириб тегишли сўзни маълумотномага киритиш мумкин.

### **3-Боб. ЭЛЕКТРОН РЕСУРСЛАР ЯРАТИШ ТЕХНОЛОГИЯЛАРИ**

#### **3.1. Сканерлашда ишлатиладиган техника воситалари**

Маълумки, компьютернинг деярли ҳар бир фойдаланувчиси қоғоз хилидаги ҳужжатларни электрон шаклга алмаштириш муоммосига дуч келади. Бироқ, ахборотни қўлга киритиш процедураси улкан вақтни олади ва хатолар туғилиши мумкин. Бундан ташқари, қўлга тасвирларни эмас, балки фақат матнларни киритиш мумкин. Бунинг иложи сканер бўлиб, у компьютерга расмларни ҳам, матнли ҳужжатларни ҳам киритиш имконини беради.

Сканерлар қоғоздан, плёнкадан ёки бошқа қаттиқ ташувчилардан “аналогли” матнларни ёки расмларни ўқийди ва уларни рақамли форматга ўтказди. Улар ҳамма ерда: улкан ҳужжатлар архиви ишлаб чиқиладиган катта идораларда, нашриётларда ва лойиҳалаш - конструкторлик идораларида, шунингдек, унчалик катта бўлмаган фирма уй-офисларда қўлланилади.

Сканерларнинг қўлланиш доираси қанчалик кенг бўлса, уларнинг турлари ҳам шунчалик кўпдир.

Сканернинг баҳоси бир неча ўн доллардан бир неча ўн минглаб долларларгача бўлиш мумкин, оптик ажратиш қобилияти 1 дюмга 100дан 11000 нуктагача, сканерлаш тезлиги эса 1-2 дан 80 б/мин мингача бўлиши мумкин. У ёки бу аниқ вазифаларни бажариш учун ҳар қандай русумни ҳам қўллай олмайди.

Одатда, сканернинг яроқлилиги унинг техник параметрлари мажмуи: конструктив тоифаси, формати, ажратиш қобилияти, ранг чуқурлиги, оптик зичликлар диапазони ва ҳоказо билан белгиланади.

Сканер бу маълумотларни қоғозли ҳужжатдан бевосита ЕЎМ га киритиш қурилмасидир. Матнлар, схемалар, расмлар, графиклар, фотографиялар ва бошқа график ахборотни киритиш мумкин. Сканер нусха кўчириш аппаратига ўхшаб қоғозли ҳужжатнинг тасвири нусхасини қоғозда эмас, балки электрон кўринишда яратади - тасвирнинг электрон нусхаси яратилади.

Сканерлар ҳужжатларни қайта ишлаш электрон тизимининг муҳим бўғини ва исталган «электрон стол» нинг керакли элементидир. Ўз фаолиятининг натижаларини файлларга ёзиб ва маълумотни қоғозли ҳужжатлардан ШК га образларни автоматик англаш тизими орқали сканер ёрдамида киритиб, қоғозсиз иш юритиш тизимини яратишга амалий қадам қўйиш мумкин.

Сканерлар жуда хилма-хилдир ва уларни бир қатор белгилари бўйича таснифлаш мумкин. Сканерлар оқ-қора ва рангли бўлади.

Оқ-қора сканерлар штрихли ва нимрангли тасвирларни ўқиши мумкин. Штрихли тасвирлар ним рангларни, ёки бошқача айтганда, қўл ранг даражаларини узатмайди. Ним рангли тасвирлар қўл рангнинг 16, 64 ёки 256 даражаларини англаш ва узатиш имконини беради.

Рангли сканерлар оқ-қора ва рангли асл нушолар (оригиналлар) билан ишлайди. Биринчи ҳолатда улар ҳам штрихли, ҳам ним рангли тасвирларни ўқиш учун ишлатилиши мумкин.

Рангли сканерларда рангли РГБ (Ред-Греэн-Блуэ) модул ишлатилади: сканерланадиган тасвир айланадиган РГБ ёруғлик филтри ёки кетма-кет ёндириладиган учта рангли чироқлар орқали ёритилади; ҳар бир асосий рангга мос сигнал алоҳида қайта ишланади.

Узатиладиган ранглар сони 256 тадан 65536 тагача ва хатто 16,8 миллионтагача тебраниши мумкин.

Сканерларнинг ўтказиш қобилияти тасвирнинг бир дюймдаги ажратиладиган нуқталар миқдори билан ўлчанади ва 75 дан 1600 дпи гача бўлади. Конструктив жиҳатдан сканерлар дастакли ва столли бўлади.

Столли сканерлар, ўз навбатида планшетли, роликли ва проекцион бўлади.

Шаффоф ташувчилардан тасвирни ўқийдиган слайд-сканерлар алоҳида ажралиб туради.

Планшет сканерда асл нусха текис кўзғалмас ёки кўзғаладиган текисликда жойлаштирилади (3.1-расм).

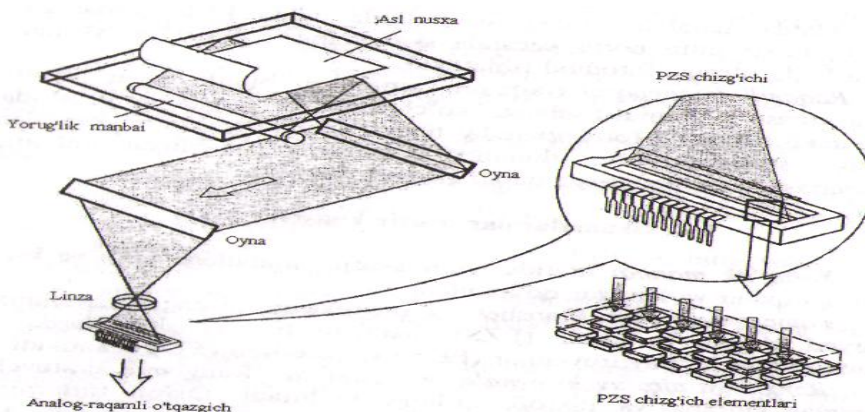

3.1-расм.

### Сканерлар тузилиш схемаси

Сканерлашда тасвир қаторма-қатор, кетма-кет ўқилади. Бу сканерларда тасвир объектив ва линза ёрдамида чизгичли заряд алоқали приборлар (ПЗС)га туширилади.



### 3.2. Матнларга ишлов беришга мўлжалланган дастурий воситалар

FineReader дастури бизга сканер қилинган адабиётларни электрон матнга ўтказиш учун ёрдам беради. *ABBYY FineReader* дастури – сканер қурилмалари учун сканер қилиш дастурий таъминотидир. Яъни, тасвир кўринишидаги матн маълумотларини матн кўринишига ўтказишда ишлатиладиган дастурий таъминотдир. Бу дастур 184 та тилни танийди ва шуларнинг ичидан 45 та тилни орфографик хатоликларини текшира олади.

#### Дастурни ишлатиш

Дастлаб, компьютернинг ишчи столида жойлашган *ABBYY FineReader* дастури ёрлигини сичқонча ёрдамида чертиш орқали, ушбу дастурни ишга туширамиз (3.2-расм).

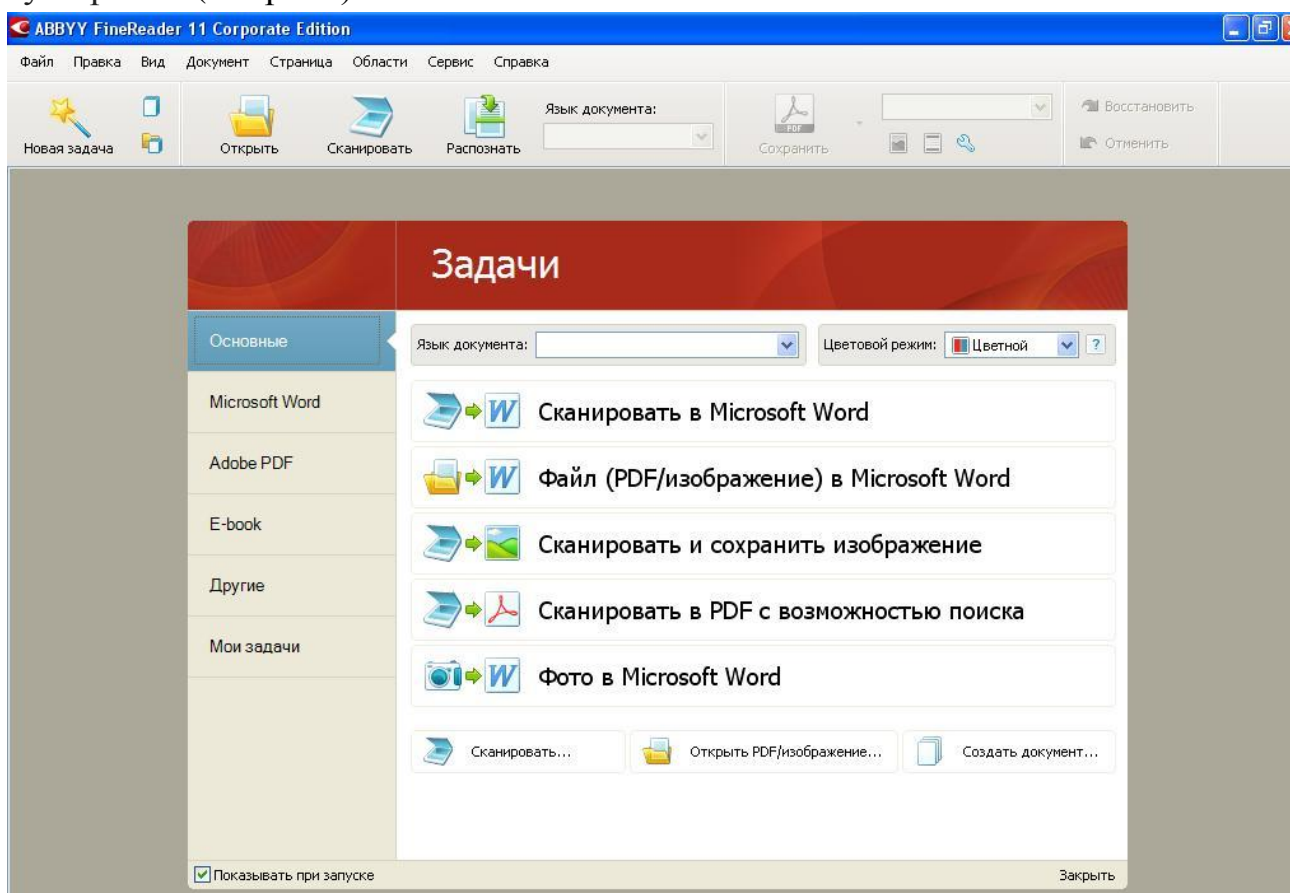

3.2-расм.

Дастурга ишга тушурилгандан сўнг, дастур матни электрон кўринишга ўтказиш учун бир неча турдаги вариантларни тақдим этади. Булар:

- Маълумотларни Word дастурига сканироват қилиш;
- Файлдаги (PDF форматдаги / ёки расмларни ) Word дастурига ўтказиш;
- Сканер қилиш ва уни расм ҳолатида сақлаш;

- Сканер қилиш ва PDF форматда қидириш имконияти билан яратиш;
- Расми Word дастурига ўтказиш .

Бизбу функциялардан кераклигини танлаб олиш имкониятига эга бўламиз (3.3-расм).

- Маълумотларни Word дастурига сканироват қилиш;
- Сканер қилиш ва PDF форматда қидириш имконияти билан яратиш.

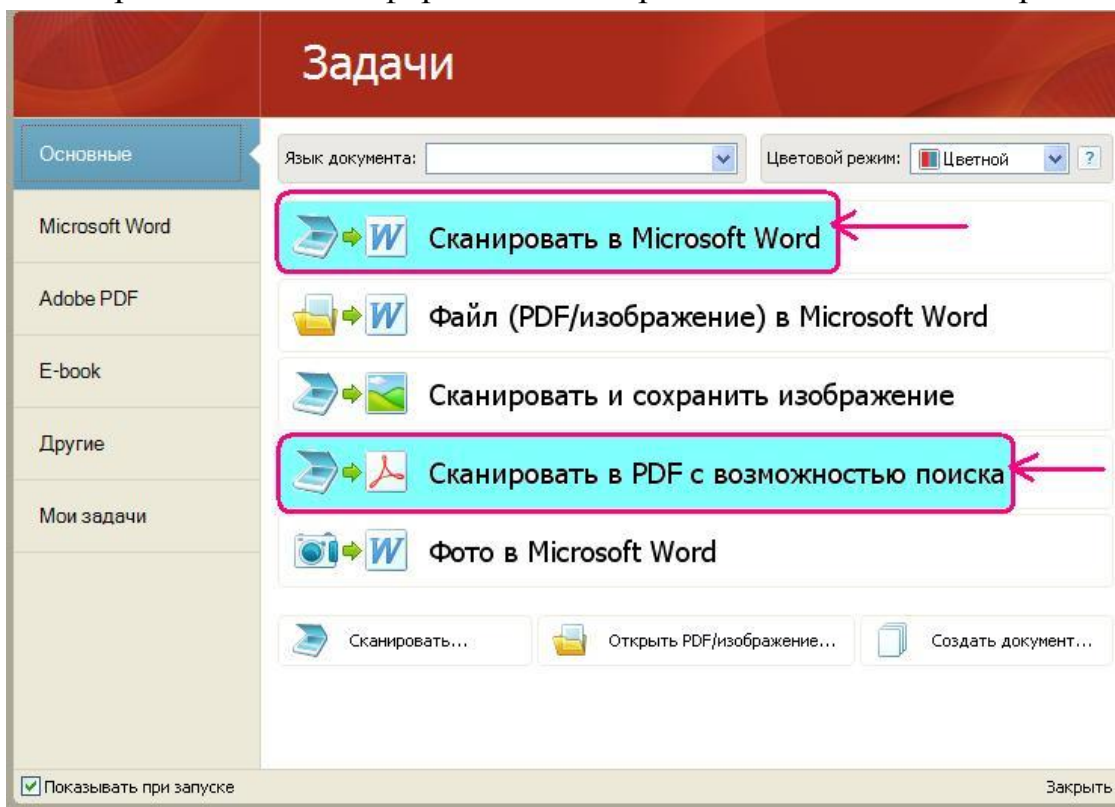

3.3-расм.

Бу функциялар йиғилган маълумотларни электрон каталогга ўтказиш учун расмга олинган маълумотларни электрон матнларга айлантириб беради. Маълумотлар Word дастурида сканир қилинади (3.4-расм).

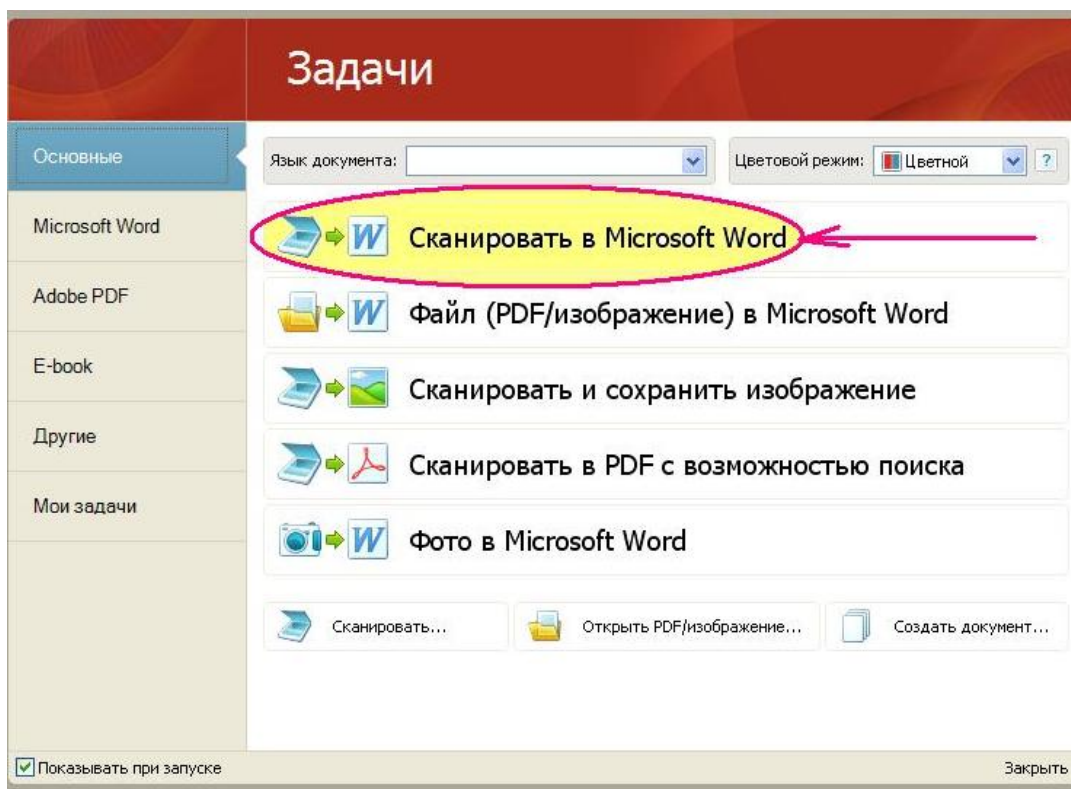

3.4-расм.

Берилган маълумотни Word дастурига ўтказиш учун дастлаб, дастур юқори менюсидан қайси форматга ўтказиш кераклигини танлаб оламиз (3.5-расм).

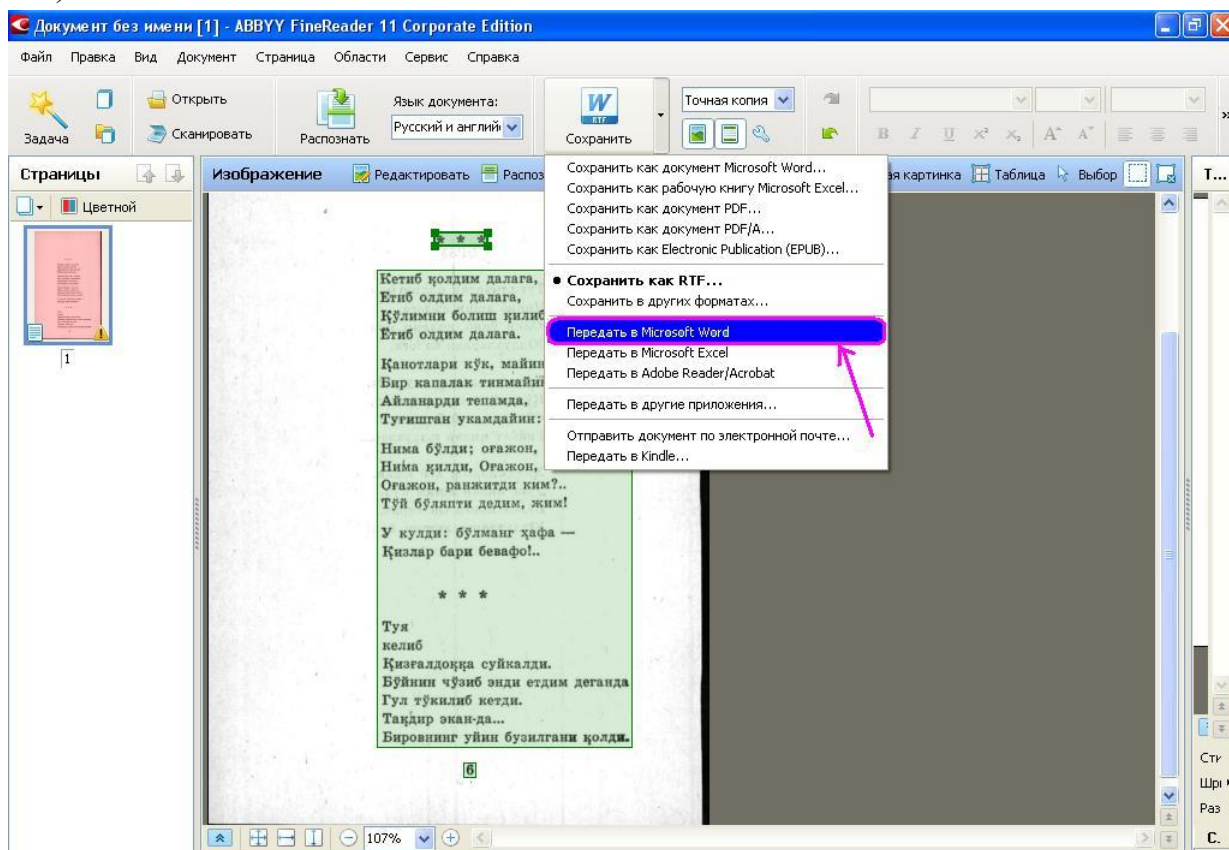

3.5-расм.

Кейинги киладиган ишимиз, биз бераётган маълумот кайси тилда чоп этилганини аниқлашимиз лозим ва дастур менюсидан “Язык документа” функциясидан тилни танлаймиз (3.6-расм).

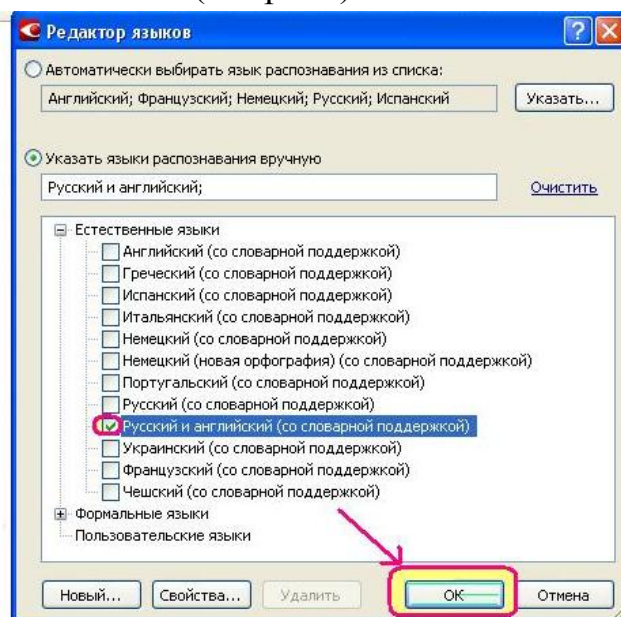

3.6-расм.

Шундан сўнг, дастурнинг созлаш бўлимига кириб, айрим конфигурацияларни келтириб ўтамиз. Дастурнинг созлаш менюсига кириш учун “Опции” тугмачасидан фойдаланамиз (3.7-расм).

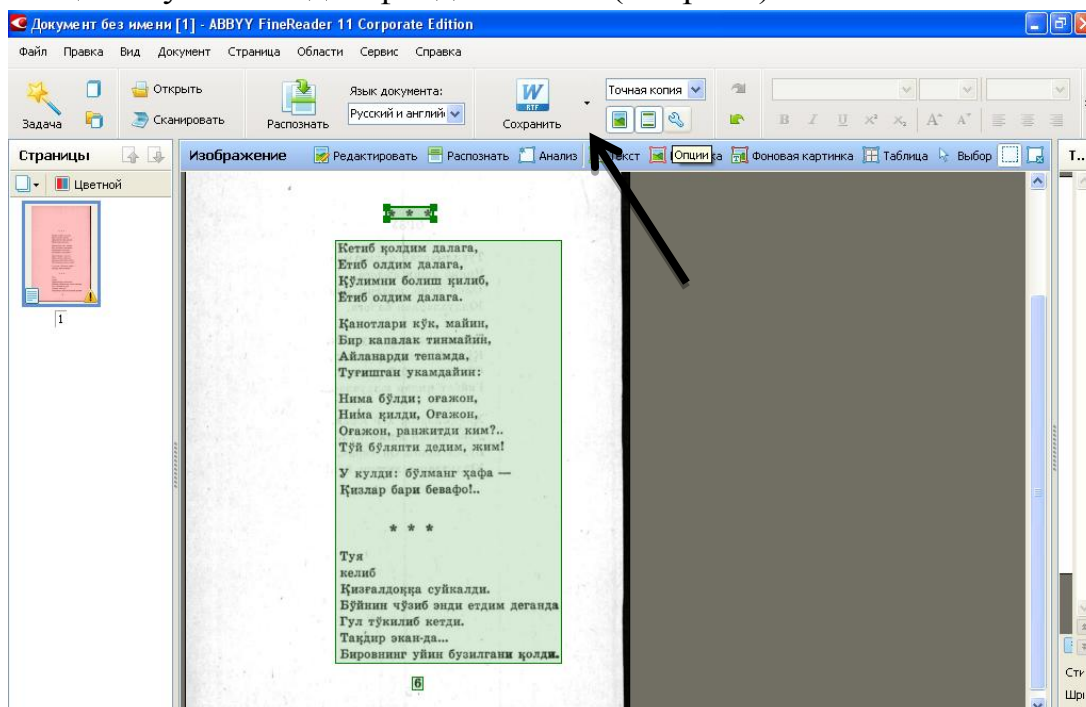

3.7-расм.

Натижада, “Опции” бўлимига кирамиз ҳамда у ердан керакли конфигурацияларни ўзгартириш имкониятига эга бўламиз (3.8-расм):

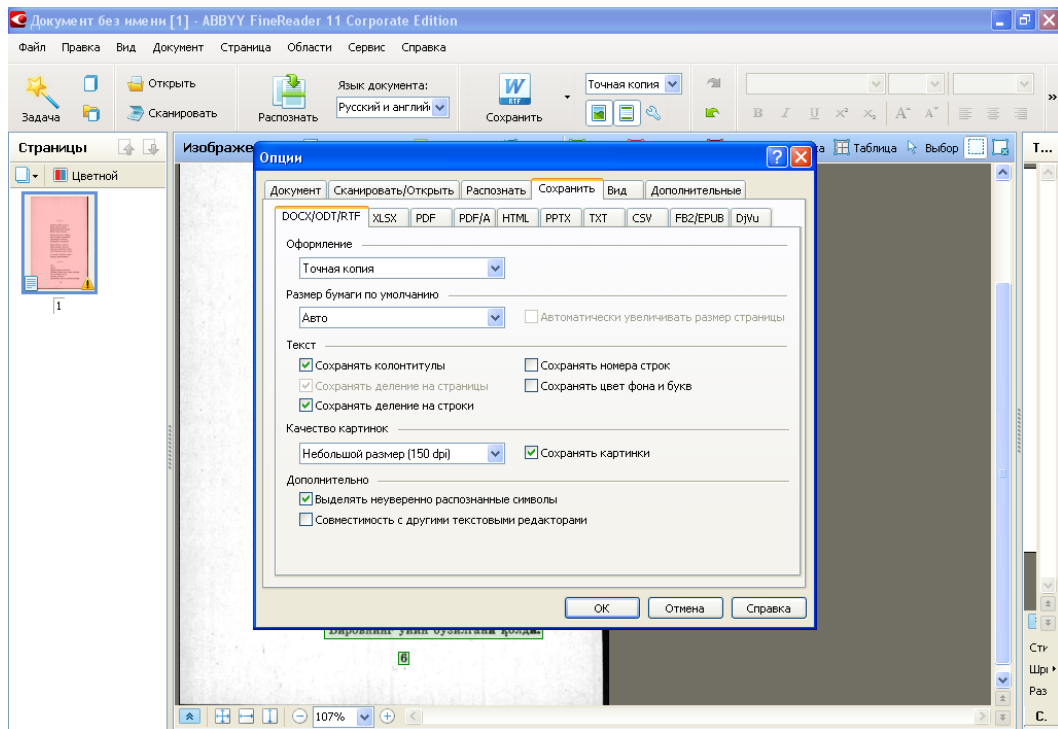

3.8-расм.

- Оформление – Точная копия (аник нусха) (3.9-расм).

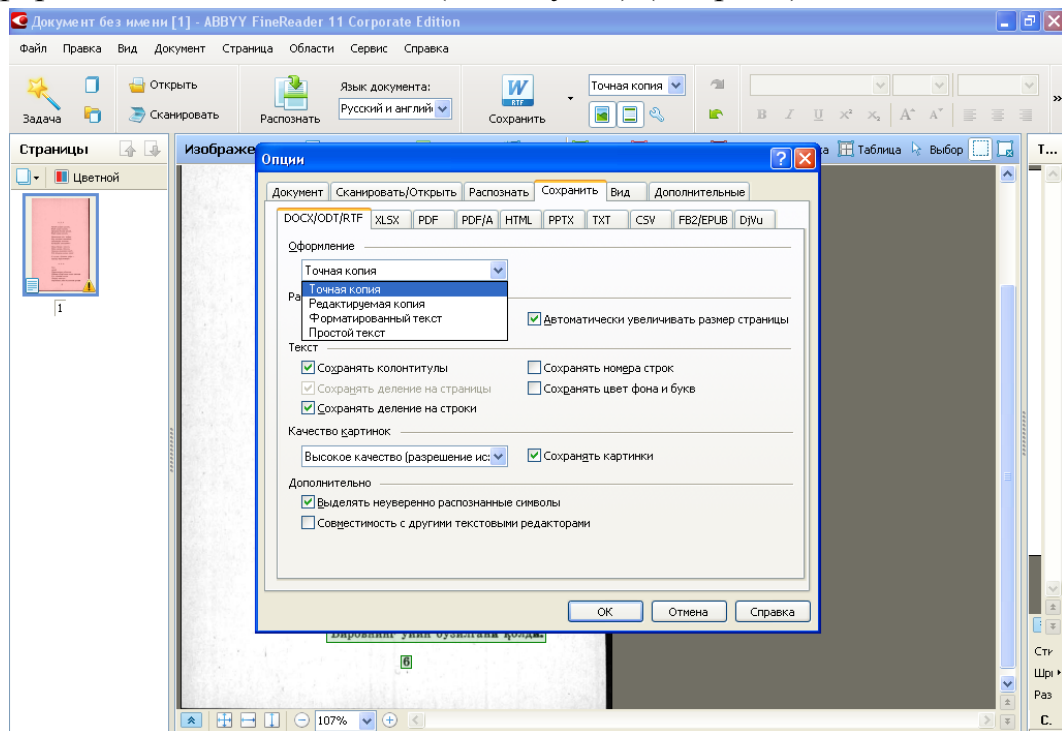

3.9-расм.

- “Размер бумаги по умолчанию” (қоғоз ұлчами) – А4 ва сатр ұлчамини Автоматик катталаштиришни белгилаймиз (3.10-расм).

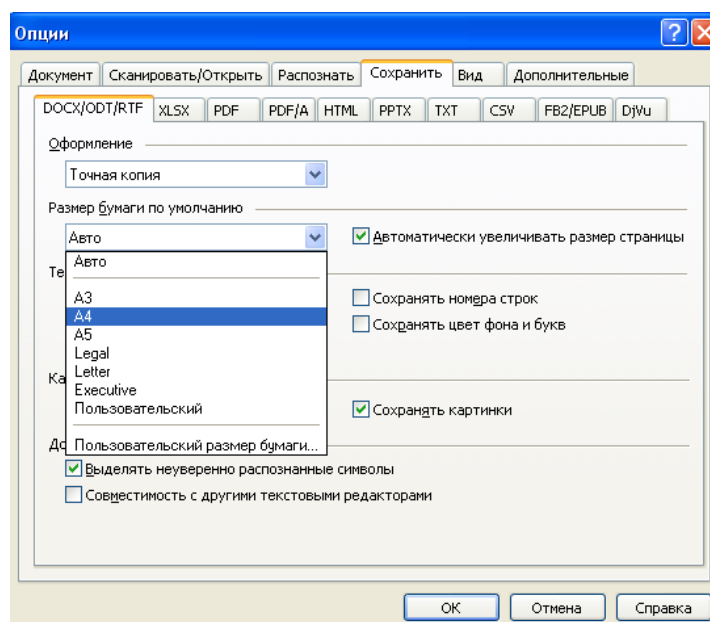

3.10-расм.

- “Текст (матн) – Сохранять колонтитулы” “Сохранять деление на строки”ларни белгилаймиз (3.11-расм).

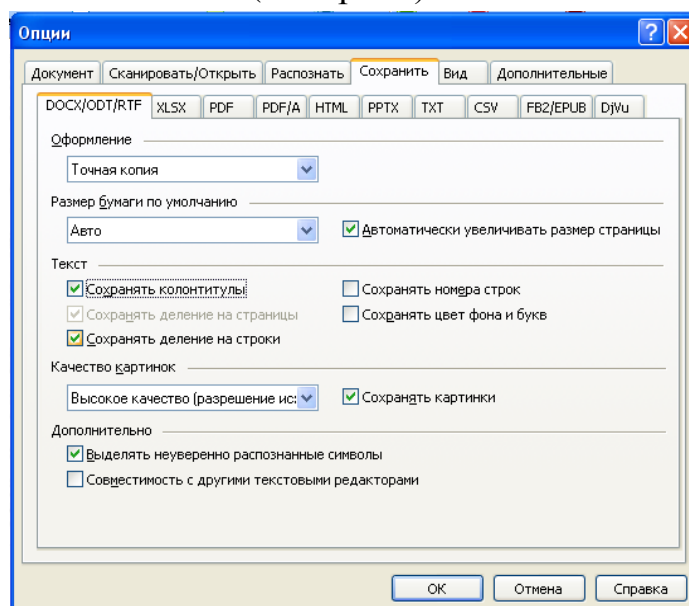

3.11-расм.

“Качество картинок (расм сифати) – высокое качество ва Сохранять картинки (расмни сақлаш)” ни белгилаймиз. Ҳамда ОК тугмасини сичқонча ёрдамида чертаемиз (3.12-расм).

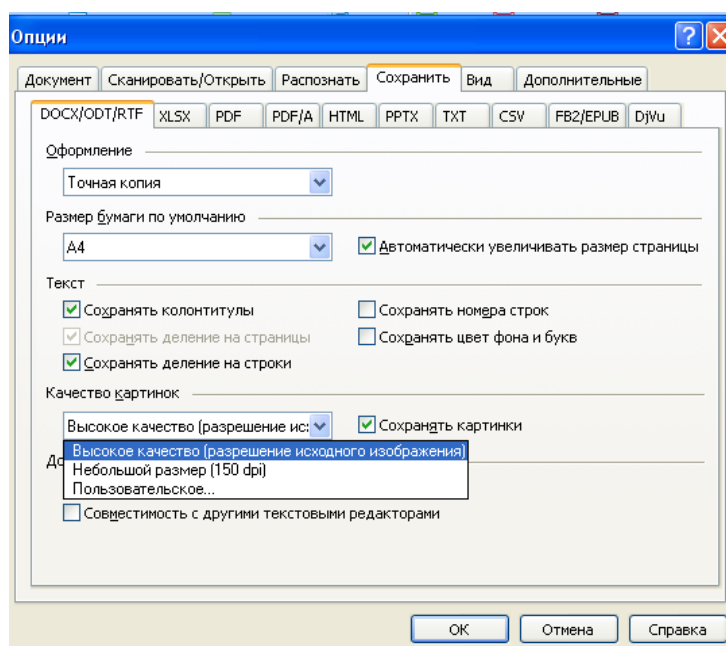

3.13-расм.

Ва ниҳоят, берилган маълумотни электрон матнга ўтказиш учун дастур менюсидан “Распозновать” тугмасини босамиз (3.14-расм).

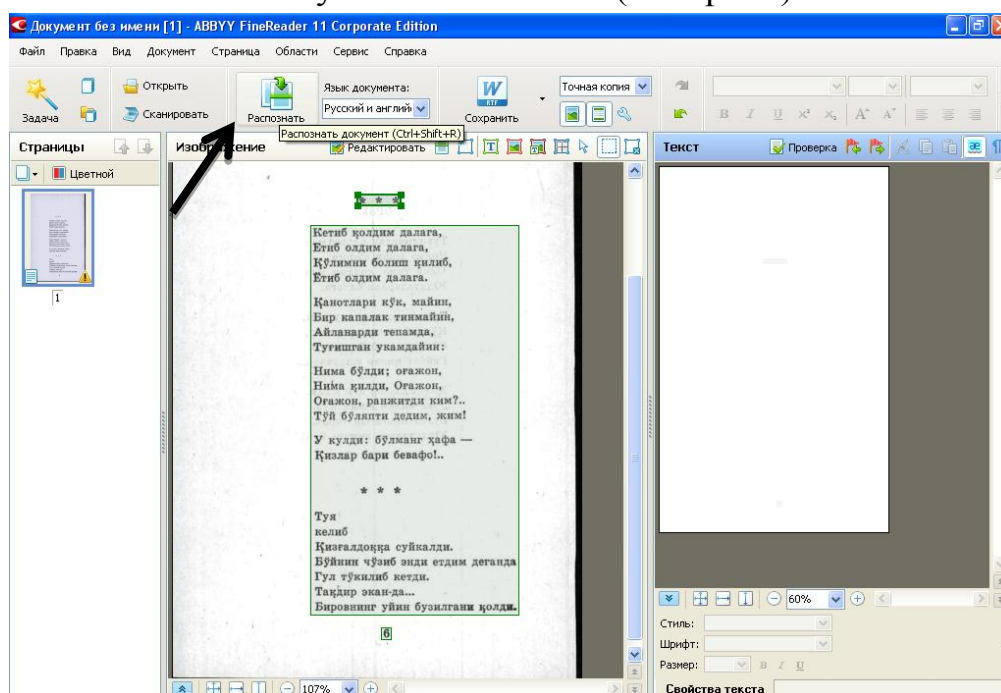

3.14-расм.

Дастур берилган расмдаги барча ёзувларни автоматик равишда ўқиб уни электрон матн ўтказишни бошлайди. Дастур ойнасининг ўнг томонида электрон матн яратилади (3.15-расм).

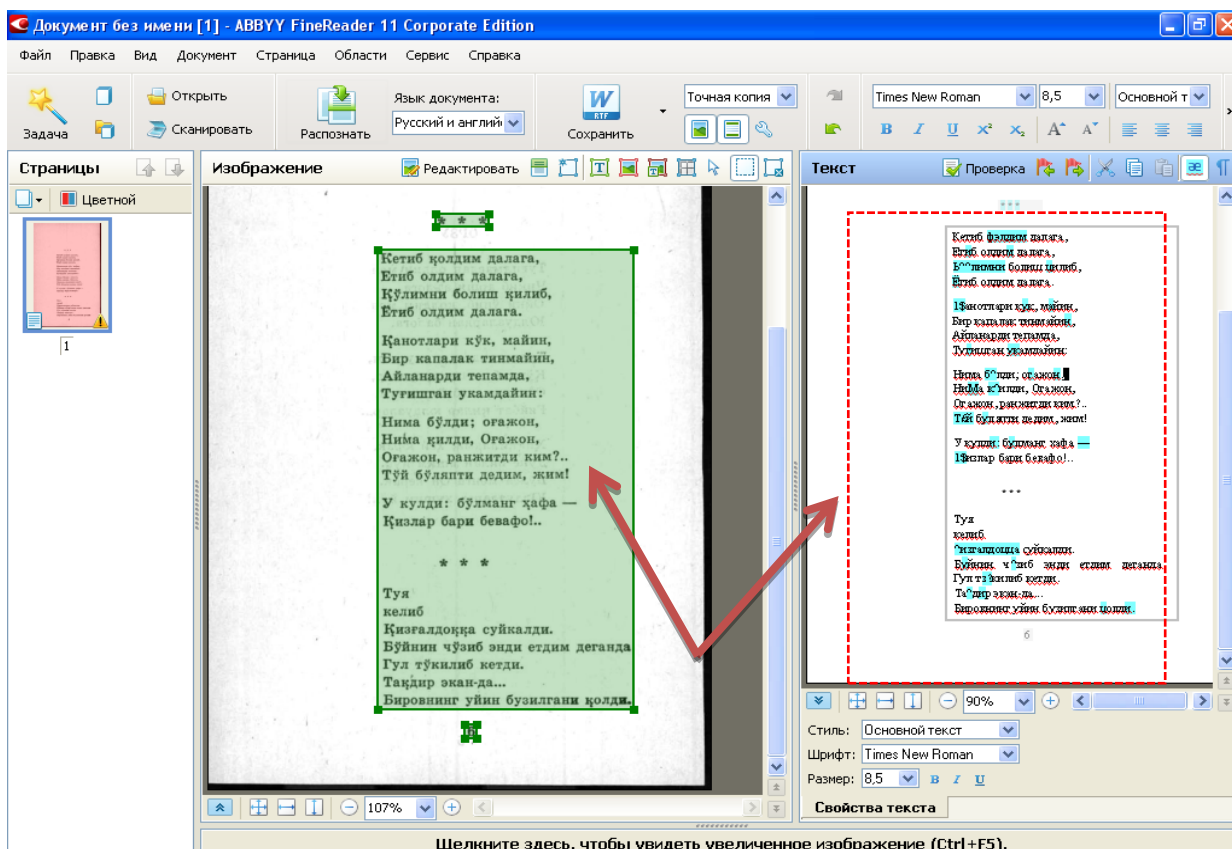

3.15-расм.

Демак, қоғоздаги ресурс электрон русурс форматига ўтгач, электрон маттни сақлаш учун дастур менюсидан “Сохранить как документ Word” ни танлаймиз ва сичқонча билан чертамыз (3.16-расм).

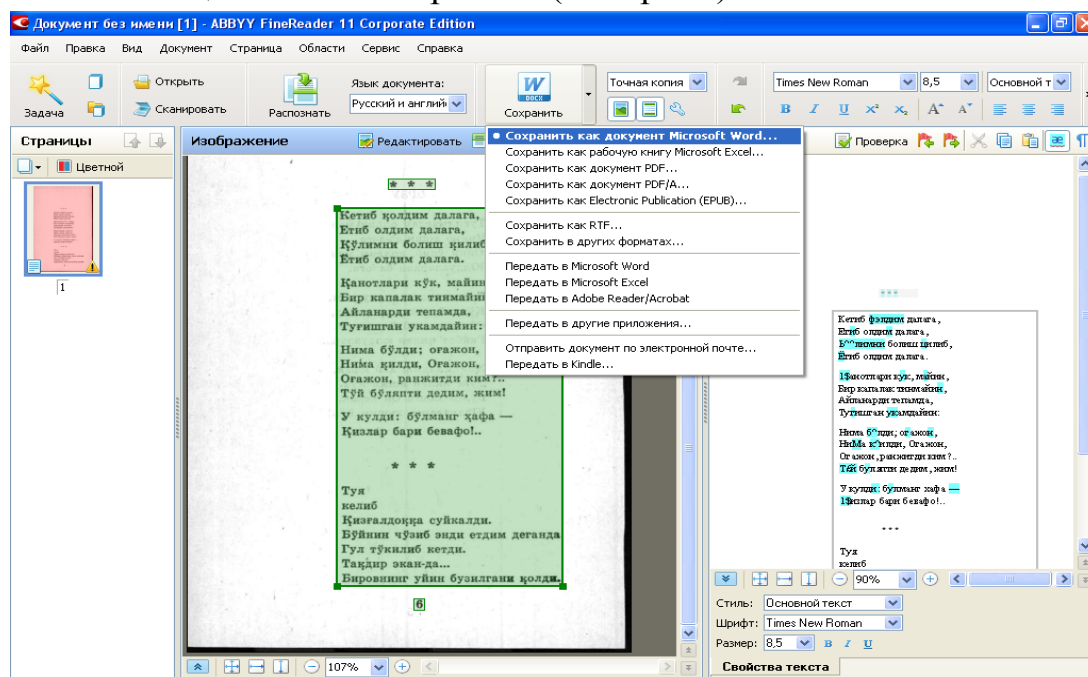

3.16-расм.

Натижада, электрон ресурсни компьютернинг қайси секторига сақлаш кераклигини сўровчи дераза ҳосил бўлади ва у орқали биз Word форматига



ўтказилган тўлиқ мантимизни ихтиёрий жойга, ихтиёрий ном билан сақлашимиз мумкин (3.17-расм).

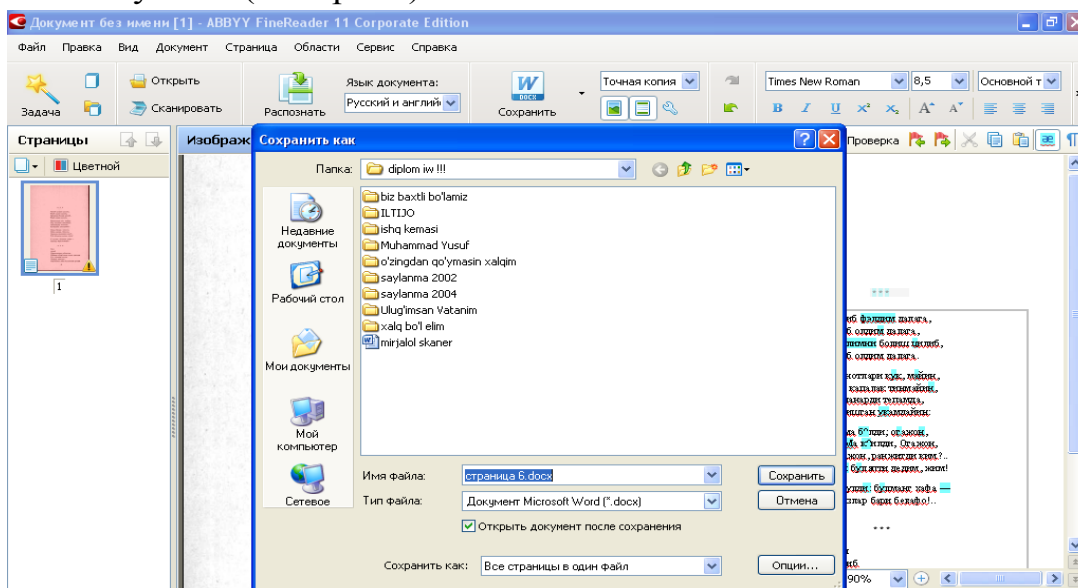

3.17-расм.

Агарда, сканер қилинган маълумотларни PDF форматда сақлашни истасак, келтирилган маълумотни дастур менюсидан “сохранить как документ PDF” танлаймиз ва сақлаймиз (3.18-расм).

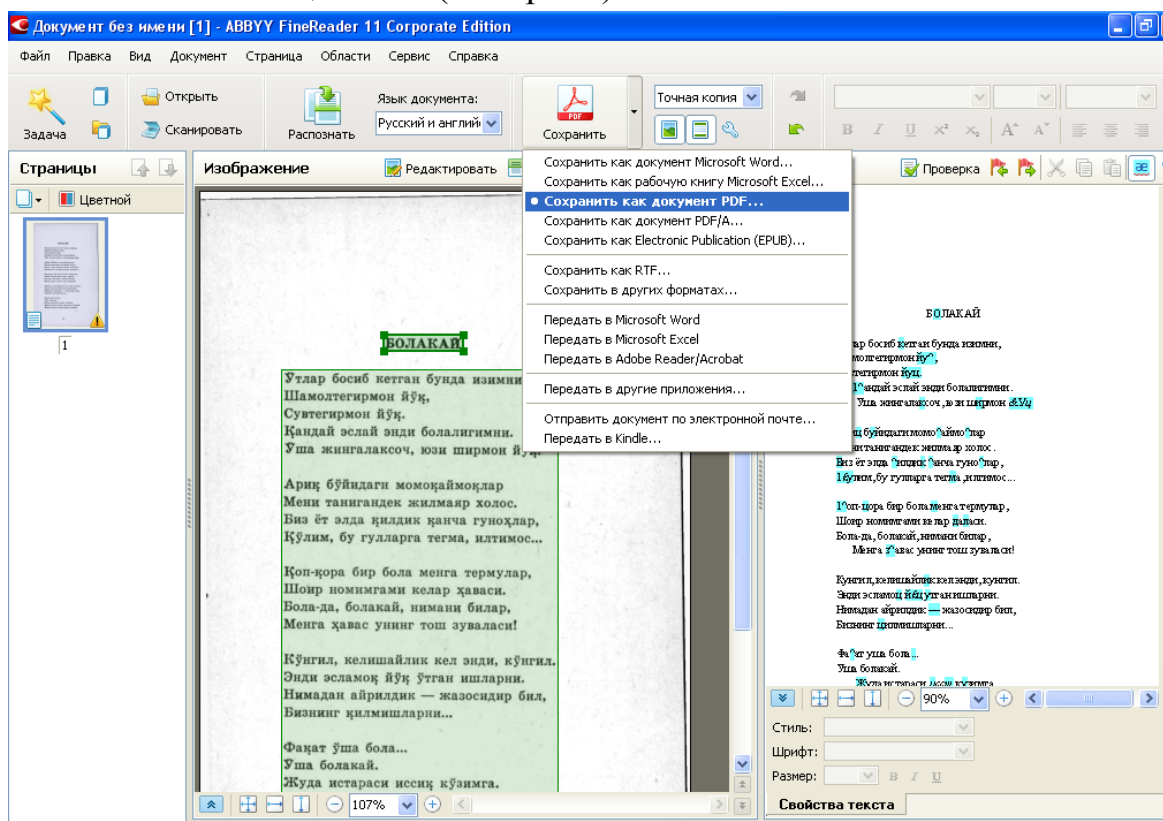

3.18-расм.

Демак, техника воситалар ёрдамида яъни FineReader дастури орқали электрон ресурсларни яратиш ҳамда яратилган ресурсни турли форматларда сақлаш мана шу тарзда бажарилар экан.

## Фойдаланилган адабиётлар

1. Ўзбекистон Республикаси Президентининг Қарори “Республика аҳолисини ахборот-кутубхона билан таъминлашни ташкил этиш тўғрисида”. Ма’рифат, 2006 й. 21 июнь № 49 (7866).
2. Ахборот-кутубхона фаолияти тўғрисида: Ўзбекистон Республикасининг Қонуни. 2011 йил 13 апр. //Халқ сўзи. – 2011. – 13 апр.
3. “2011-2015 йилларда ахборот коммуникацион технологиялари асосида ахборот-кутубхона ва аборот ресурслар билан хизмат кўрсатишни такомиллаштириш чора тадбирлари тўғрисида”ги Ўзбекистон Республикаси Президентининг Қарори. 2011 йил 23 февр. ПҚ -1487.
4. Каримов У. Ф., Раҳматуллаев М. А. Корпоратив кутубхона-ахборот тизимлари ва тармоқлари. (Монография).-Тошкент.: Алишер Навоий номидаги Ўзбекистон Миллий кутубхонаси нашриёти. 2008.-168 б.
5. Каримов У. Ф., Раҳматуллаев М. А., Мухамадиев А. Ш., Атажанов Ж. Корпоратив ахборот-ресурс марказларининг автоматлаштирилган тизими (КАРМАТ). Услубий кўлланма. -Тошкент.: Алишер Навоий номидаги Ўзбекистон Миллий кутубхонаси нашриёти. 2008.-35 б.
6. Каримов У. Ф., Раҳматуллаев М. А., Мухамадиев А. Ш., Атажанов Ж., Савочкин М. П. Корпоратив-ахборот-ресурс марказларининг автоматлаштирилган тизими. Услубий кўлланма. Тошкент Давлат юридик институти нашриёти. Тошкент.: 2009.- 79 б.
7. Каримов У. Ф., Раҳматуллаев М. А., Мухамадиев А. Ш., Атажанов Ж., Савочкин М. П. Автоматизированная система корпоративных информационно ресурсных центров. Методические пособие. Ташкент.-2009, типография ТГЮИ. 83 с.
8. Каримов У. Ф., Раҳматуллаев М. А. Электрон кутубхона: яратиш технологияси ва ресурсларидан фойдаланиш / У. Ф. Каримов, М. А. Раҳматуллаев; масъул муҳаррир А. О. Умаров .- Тошкент.: Алишер Навоий номидаги Ўзбекистон Миллий кутубхонаси нашриёти.- 2010.- 136 б.
9. Каримов У. Ф., Раҳматуллаев М. А., Исломова Ҳ. Э. Корпоратив электрон кутубхона: яратиш технологияси маълумотлар базасини шакллантириш / У. Ф. Каримов, М. А. Раҳматуллаев, Ҳ. Э. Исломова; масул муҳаррир А. О. Умаров .- Тошкент.: Алишер Навоий номидаги Ўзбекистон Миллий кутубхонаси нашриёти.- 2010.- 78 б.
10. Галатенко А.В. Математические модели и программные средства защиты распределенных компьютерных систем : Дис. ... канд. физ.-мат. наук : 05.13.11 : Москва, 2004 87 с. РГБ ОД, 61:05-1/565 <http://www.lib.ua-ru.net/diss/cont/54956.html>
11. [http://en.wikipedia.org/wiki/SQL\\_injection](http://en.wikipedia.org/wiki/SQL_injection)
12. Раҳматуллаев М.А. Научно-образовательная информация в сети электронных библиотек. «Вестник БАЕ» Научно-практический журнал. М.: Российская государственная библиотека. №2 , 2011. 25-26с.
13. Раҳматуллаев М.А. Научно-образовательные ресурсы для информационно-библиотечных учреждений в онлайн-доступе Электрон кутубхона тармоқларида илмий-таълимий ахборотлар яратиш ва улардан фойдаланиш технологиялари Technologies of scientific and educational information development and use in the network of electronic libraries. Технологии создания и использования научно-образовательной

- информации в сети электронных библиотек: Тўплам /Масъул мухаррир М.А. Раҳматуллаев. – Т.: ООО «E-LINE PRESS», 2013. – 130 б. 7-25 с.
14. M. Rakhmatullaev. Library reform as an important step for Information infrastructure of Uzbekistan. Science and education: exchange of ideas. Fulbright association in Uzbekistan, 2011. Tashkent. c/ 152 с. 117-122
  15. Технологии создания и использования научно-образовательной информации в сети электронных библиотек: Тўплам /Масъул мухаррир М.А. Раҳматуллаев. – Т.: E-LINE, 2013. – 130 б.
  16. Электрон нашрларга оид муаллифлик ҳуқуқлари: Маълумот-услубий материаллар тўплами./Маъсул мухаррир: М.А. Раҳматуллаев, - Т.: Тошкент юридик институти нашриёти, 2013. - 250 б.
  17. Rakhmatullaev M. Libraries in Uzbekistan: Past, Present and Future Libraries in the Early 21<sup>th</sup> Century. Volume 1, An International Perspective. ISBN 978-3-11-027056-3. Boston/Berlin. Printed in Germany. 2012 , 375-386 pp.
  18. Раҳматуллаев М.А. , Каримов У. Ф. , Мухамадиев А.. Автоматизированная система корпоративных информационно-ресурсных центров (KARMAT-M). Изд. Национальной Библиотеки Узбекистана. Ташкент. 2009. с. 75.
  19. Раҳматуллаев М.А. Трехуровневая система информационного обслуживания информационно-ресурсных центров //«Бетгеровские чтения – 2008»: сборник материалов круглого стола. – Т.: Изд-во Национальной библиотеки Узбекистана, 2008. – С. 148-155.
  20. Раҳматуллаев М.А. Модели корпоративной информационно-библиотечной сети. В сборнике «Новости науки Казахстана». Научно-технический сборник . Алма Ата. НЦ НТИ. вып. 3-4 .2012. с 9-17.
  21. Раҳматуллаев М.А. Информационные технологии в библиотеках. Методическое пособие по разработке проектов с использованием новых информационных технологий. Монография. Ташкент. 2003. изд. Национальная библиотека Узбекистана. с.272 (Переиздано в Бишкеке . 2004 )
  22. Раҳматуллаев М.А. Модели корпоративной информационно-библиотечной сети. В сборнике «Новости науки Казахстана». Научно-технический сборник . Алма Ата. НЦ НТИ. вып. 3-4 .2012. с 9-17.
  23. "E.1.7. Changes in MySQL 5.0.22 (24 May 2006)". MySQL AB. May 4, 2006. <http://dev.mysql.com/doc/refman/5.0/en/news-5-0-22.html>. Retrieved May 16, 2008. , "An SQL-injection security hole has been found in multi-byte encoding processing", retrieved March 20, 2008
  24. "Using SQLBrute to brute force data from a blind SQL injection point". Justin Clarke. <http://www.justinclarke.com/archives/2006/03/sqlbrute.html>. Retrieved October 18, 2008.
  25. Ofer M., Amichai Sh. Blind SQL Injection: Getting the syntax right // [http://www.imperva.com/resources/adc/blind\\_sql\\_server\\_injection.html#getting\\_syntax\\_right](http://www.imperva.com/resources/adc/blind_sql_server_injection.html#getting_syntax_right). Retrieved May 16, 2008.
  26. Олищук А.В. Разработка Web-приложений на PHP 5. Профессиональная работа. — М.: «Вильямс», 2006. — С. 352. — ISBN 5-8459-0944-9